

**Қ. Мираҳмедов, Б. Каримов, И. Нуруллоев**

# **Санъати тасвири**

*Китоби дарсӣ барои синфи 6*

*Вазорати таълими халқи Республикаи Ўзбекистон  
ба нашр тавсия кардааст*

Хонаи эҷодии таъбу нашри ба номи Гафур Ғулом  
Тошканд – 2017

УЎК 74/76(075.3)=222.8  
КБК 74.268.51

*Аз ҳисоби маблағи Бунёди мақсадноки  
китоби республика нашр гардид.*

**М. Толибова** – сарметодисти шуъбаи мусиқӣ, санъат, таълими меҳнат, камолоти ҷисмонӣ ва саломатӣ-и Маркази таълими республика;

**З. Ҳошимова** – омӯзгори санъати тасвирӣ ва нақшакашии мактаби рақами 16 ноҳияи Олмазор;

**Г. Назруллоева** – омӯзгори санъати тасвирӣ ва нақшакашии мактаби рақами 150 ноҳияи Юнусобод.

**Мираҳмедов, Қ.**

Санъати тасвирӣ. Китоби дарсӣ барои синфи 6. Қ.Мираҳмедов. Тошканд: Хонаи эҷодии таъбу нашри ба номи Фафур Фулом, 2017. – 120 сах.

УЎК 74/76(075.3)=222.8  
КБК 74.268.51

ISBN 978-9943-5006-2-4

© Қудрат Мираҳмедов ва диг.  
© Хонаи эҷодии таъбу нашри ба  
номи Фафур Фулом, 2017

## МУҚАДДИМА

Китоби дарсии мазкур дар асоси Андозаи давлатии таълим ва барномаи таълимӣ, ки аз ҷониби Вазорати таълими халқи Ҷумҳурии Ўзбекистон барои синфҳои 6-уми мактабҳои таълими миёнаи умумӣ тасдиқ шудааст, таълиф гардид. То имрӯз дар мактабҳои таҳсили ҳамагонӣ дар асоси Андозаи давлатии таълим мавҷуд набудани китоби дарсии санъати тасвирӣ барои синфи 6 ба донишомӯзон андаке душворӣ карда, холигоҳ ба вучуд овард. Омӯзгорони фанни санъати тасвирӣ дар давоми солҳои зиёд мавзӯҳои дарсиро дар асоси тақвими мавзӯӣ аз адабиётҳои иловагӣ истифода бурда мегузаштанд. Офарида шудани китоби дарсии нав ҳангоми омӯзиши фан барои ҳал кардани муаммоҳои зерин ёрдам мерасонад:

1. Холигие, ки тӯли солҳои зиёд ҳангоми омӯختани фанни санъати тасвирӣ ба вучуд меомад, пур карда мешавад.

2. Ба омӯзгорони фан акнун барои пухта ва амиқ омӯзондани мавзӯҳои оиди чор чоряки синфи 6 имкон ба вучуд меояд.

3. Ҳангоми омӯзондани фанни санъати тасвирӣ барои ба зинаи сифатан нав баровардани мазмуни дарс муваффақ мегарданд. Дар дастури методи китоби дарсӣ услуб ва тавсияҳои зарурӣ мисли барои муаллимон самаранок тақсим кардани дарси 45-дақиқагӣ, самарабахш истифода бурдани қисмҳои дарс дода шудааст. Ҳамчунин, усулҳои бо гурӯҳҳо кор кардан, аз технологияҳои интерфаъоли гуногуни дарс тавсия

гардидааст. Омӯзгор дарсро баъзан бо тарзи ноанъанавии бозӣ ташкил намуда, мусбӣ тайёр карданаш мумкин. Лекин ДММ-и омӯхтани донишомӯзон лозимбуда ва дар АДТ нишондодшударо аз эътибор соқит набояд кард.

4. Мавзӯҳои китоби дарсӣ барои ба донишомӯзон ёд додани дониши асосӣ ва пухта нигаронда шуда, дар оғози ҳар як чоряк донишомӯзон асосан, донишҳои назарӣ мегиранд. Дар давоми чоряк бошад, бинобар мавзӯҳо малака ва қонуну қоидаҳои кори амалӣ, усулҳои кори эҷодӣ, таърифи истилоҳ ва ибораҳои гуногунро доништа мегиранд. Боз яке аз афзалиятҳои китоби дарсӣ донишомӯзон мисли дигар ғанҳо аз китоби дарсӣ хонда, меомӯзанд, ҳамчунин, машқи амалии аз китоби дарсӣ нусхабардорӣ карданро ёд мегиранд.

**Донишомӯзи азиз!** Шумо аз китоби дарсии «Санъати тасвирӣ» барои синфи 6 дониш ва малакаҳои дар синфи 5 омӯхтаатонро боз ҳам ғанӣ гардонда, дар кашидани қадду қомати инсон оиди таҷрибаи рассомони ҷаҳонии классикӣ ва замонавӣ маълумот гирифта:

- ченакҳои нисбии байниҳамдигарии қадду қомати инсонро;
- ҳолати гуногуни ҳаракати инсонро ҳангоми бо лой ва пластилин дар ҳаҷм кор кардан;
- маълумотҳо оиди таърих ва мактабҳои санъати миниа-тюраи Шарқ, санъати Шарқро;
- мафҳумҳо оиди рангтасвири дастгоҳи санъати тасвириро;
- донишҳои назариву амалии худро оиди жанри портрети санъати тасвирӣ афзун мегардонед.

## ЧОРЯКИ I

Донишомӯзони азиз, шумо дар ин чоряк:

- ченакҳои нисбии ҳамдигарии қадду қомати инсон;
- ҳолати гуногуни ҳаракати қадду қомати инсон ҳангоми ҳаракатро бо лой ва пластилин дар ҳаҷм кор кардан;
- тасвири ҳайвонҳоро ҳаҷмнок офарида, тартиб додани композитсияи ҳаҷмнокро меомӯсед; бо қаламтасвир малакаи техникӣ ва донишатонро ривоч медиҳед. Ҳамчунин, репродуксияҳои асарҳои меъморӣ ҳайкалтарошии Ёзбекистон, ҷаҳон, шарқ ва санъати қаламтасвири дида хурсанд мешавед. Бо технологияи ба қоғаз нам кор кардани рассомони Чин ва Чопон кашидан, бинобар графикаи ороиши бадеӣ композитсия офариданро меомӯсед.

## УСУЛ ВА РАВИЯҲО ДАР САНЪАТИ АСРҲОИ МИЁНА

Санъати асрҳои миёна дар мамлакатҳои гуногун дар даврҳои гуногун оғоз ва идома ёфтааст. Дар Аврупо дар асри IV сар шуда, дар асрҳои XIII–XIV то ба вучуд омадани давлатҳои шаҳри Итолиё давом кардааст. Дар Аврупо дар мамлакатҳои Руси Қадим, Византия дар асрҳои VII–VIII оғоз шуда, то охири асри XVII давом дошт. Аз мамлакатҳои Шарқ дар Чин, Ҳиндустон санъати асрҳои миёна каме пештар оғоз шуда, дар асри XIX ҳам идома ёфт. Санъати асрҳои миёна дар Осиёи Марказӣ аз асри VII оғоз шуда, то асри XVII давом кард. Санъати асрҳои миёна дар рушду нумӯи маданияти миллии халқҳои ҷаҳон зинаи асосӣ ба ҳисоб меравад. Бо оғоз аз ин давр санъати ба худ хоси миллии ташаккул ёфта, бисёр мактабҳои маҳаллӣ ба вучуд омаданд. Дар осори санъати асрҳои миёна зебоии ҳаёт тараннум гардида, латофати табиат инъикос гардид.

Дар асарҳои офаридашудаи санъати тасвирӣ орзуву омоли халқ дар бобати инсонгарӣ, покизагии маънавӣ ифодаи худро ёфт. Барои рассом фақат воқеиятро «ба худаш монанд кардан не», балки ба воситаи тасвири коркарда як фикрро баён кардан, эҳсосотро ифода кардан муҳим буд. Модоме, ки санъати асрҳои миёнаро меомӯзем, ишғол кардани ҷойи асосии санъати меъмориро мушоҳида мекунем. Ибодатхонаҳои Аврупо, масҷидҳои ҳашаматноки шарқи мусулмон, ёдгориҳои буддой то имрӯз инсониятро ба хайрат мегузоранд. Яке аз кунунҳои муҳими фарҳанг дар санъати асрҳои миёна санъати Византия мебошад. Санъати мазкур дар асри IV шурӯъ шуда, дар асрҳои VI–VII рушду тақомул ёфт. Ибодатхонаи Со-



Расми 1. Иконаи «Бибӣ Марями Владимир». Нигористони давлатии Третьяков. Москва.

фтори конструктивии ба худ хос дошта, аз омезиши анъанаҳои меъмории Византия, Грек ва Рим бо анъанаҳои маҳаллӣ ба вучуд омад. Дар меъмории Византия ба васеъ будани хона эътибор дода шудааст. Васеъгӣ ва ҳашаматнокии дохили хона барои ба хайрат овардани инсон нигаронида шуда буд. Дар санъати тасвирии Византия рангтасвир ҷойи муҳимро ишғол мекунад. Иконографияи образи Исо (а), тасвири апостолҳо, Бибӣ Марям ва авлиё офарида шуда, ба ҷойҳои дигар паҳн карда шуд.

Намунаи нодирӣ рангтасвири Византия иконаи «Бибӣ Марями Владимир» ба шумор меравад, ки дар нимаи якуми асри XII устои константинополӣ кор кардааст. Санъати Византия

ба рушди санъат ва фарҳанги халқҳои ҷаҳон таъсири калон гузошт.

Дар асрҳои X–XII рушди санъат ба зинаи нав баромад. Ин зинаи тараққиёт санъати асри роман номида мешавад. Калимаи роман аз латинии «аз они рим» гирифта шудааст. *Биноҳои бо услуби роман сохташуда андаке паст, намудани ҷиддӣ ва вазнин, деворҳои гафс ва мустаҳкам, дар, дарвоза ва тирезаҳои бебар аст. Сутунҳои бино дағал ва гафс мебошанд. Зиёд будани сатҳҳои ҳамвори деворҳои дохила барои коркарди рангтавири бошаҳомат имконият фароҳам овард. Санъати меъмории дар вобастагӣ бо витраж ва ҳайкалтарошӣ рушд ёфт. Боз як ҷиҳати меъмории романи бонам ба шакли гунбаз пӯшида шуда, ҷойгир кардани даричаҳо ба он мебошад.*

Асри XI даври гулгулшукуфии санъати меъмории мебошад.

Биноҳои дар Фаронса бо услуби романи сохташуда бо нақши кандакории декоративӣ, тасвирҳои барҷаста намоён шуда бошад, биноҳои дар Олмон бунёдшуда бо бузургӣ, шаклҳои аниқи кубмонанд, бисёрии манораҳои вазнин фарқ мекунанд.

Дар меъмории Итолиё дар рангорангии услуб тарс мавҷуд буда, таъсири санъати романи Византия, дар ҷойҳои дигар санъати романи, боз дар ҷойҳои дигар таъсири анъанаҳои



*Расми 2 а.* Собори Пизан. Би-ноҳои услуби романи дошта маҷмӯаи беҳтарини меъмории ба ҳисоб мераванд.



*Расми 2 б.* Маҷмӯаи меъмории услуби романи.

антиқа эҳсос мегардид. Дар меъмории романӣ сурати деворӣ, витражҳо, ҳайкалтарошии шаҳоматноки декоративӣ то асри XII рушд ёфт. Дар санъати тасвирии романӣ бошад, суратҳои рангини девор ва шифтҳоро пӯшида, асосан ба мавзӯи динӣ бахшидани худ фарқ мекунад. Сурати дар черкови Сан-Савени Фаронса коркардшуда «Муборизаи Михаил бо аждаҳо» ба санъати романии фаронсавӣ бо ҷиҳатҳои хос характернок аст. Даври рушди ҳайкалтарошии романӣ ба асри XII рост меояд. Мавзӯи ҳайкалтарошии «Ба Исо ва шогирдони ӯ» ба ҳаёти ҳунарманд, деҳқон, актёрон бахшида шуда, асосан, ба тарзи рельеф коркард шудааст.

Санъати асрҳои XII–XV Аврупо «**санъати готика**» номида мешавад. Готика аз забони итолӣ буда, маънои «**аз онҳо готҳо**»-ро дорад. Готҳо яке аз қабилҳои олмониҳо буда, таъсири санъати онҳо, ба рушди санъат иқтидор доштани онҳоро мефаҳмонад. Санъати готика дар нимаи дуввуми асри XII дар Фаронса ба вучуд омадааст. Санъати готика, ки аз асри XII то асри XV идома ёфтааст, бо услуби ба худ хос фарқ карда, ривож ёфт.

*Биноҳои бо услуби готика биношуда аз биноҳои бо услуби романӣ қадкашида бо калонию бузургӣ, серчилвагӣ, ба боло майлнокии худ фарқ мекунад. Манораҳои соборҳои готика аҳамияти муҳим дошта, барои мушоҳида кардани шаҳр ва хомӯшкунандагони оташ пешбинӣ гардида буд. Қисми дохилии*



Расми 3. Собор бо услуби готика дар шаҳри Милан.



*манора бо тасвири хурӯс ба анҷом расида, он мазмуни зиракиро ифода мекунад. Дар меъмории готика аркаи найзашакл ҷойи муҳимро ишғол мекунад. Нӯгдор намуди аркаҳо ҳамма чиз ба боло, ба фалак майл кардаистода менамояд. Ҷузъиёти декоративии ҳайкалтарошӣ ва меъморӣ ба боз ҳам серчилва ва нафис будани тарафи пеши бино хизмат мекунад. Ба туфайли дар деворҳои дохилии бино кам будани сатҳҳои ҳамвор тасвири шаҳоматнок рушд намеёбад. Тирезаҳои бино бо композитсияҳои витраж ороиши дода шуд. Меъмории готика бо ҳайкалтарошӣ узван вобаста гардида ривоч ёфт.*

Дар меъмории романи ҳайкалтарошӣ бештар дар намуди барҷаста коркард шуда бошад, дар меъмории готика он бештар дар намуди ҳайкали гирд коркард шуд.

«Собори Бибӣ Марям»-и дар ватани меъмории готика Париж мавҷудбуда солҳои 1163–1314 дар давоми қариб якуним аср сохта шуда ва нахустин бино бо услуби готика мебошад.

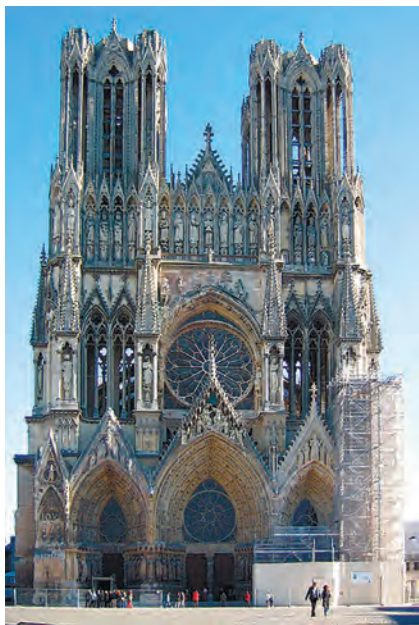

Расми 4. Собори Реймс.  
Фаронса.



Расми 5. Витраж.

Масалан, дар собори Реймс беш аз 2000 ҳайкали гирд коркард шуда буд.

Сохтмони собори Реймс дар асри XIII шурӯъ шуда, дар асри XIV ба охир расидааст. Дарозии бино 150 метр, баландии манора 80 метр буда, дар бехтарин давраи рушди санъати готика намоён гардид.

Калонии тирезаҳо дар санъати тасвири готика ба рушди санъати витраж оварда расонд. Рассомӣ бошад, ба сифати санъати миниатюра дар асри XIII оғоз шуда, то асри XV давом ёфт. Дар миниатюраҳои готика асарҳо бахшида ба ҳаёти асилзодагон ва деҳқонон, манзараҳои табиат, фаслҳои сол офарида шуданд. Ҳайкалтарошии готикӣ санъати пешбар буда, бо меъморӣ вобаста буда, ба сифати ҳайкали мудаввар намоён шуд.

Суратҳои деворӣ, тасвири барҷастаи одамон ва ҳайвони ганҷкоришуда, ки оид ба санъати Осиёи Миёна буда, дар асрҳои VII–VIII коркард гардида, аз Самарқанд, Бухоро, Сурхондарё ёфт шудаанд, аз мавҷудияти маданияти баланд дар Осиёи Миёна далолат медиҳад. *Дар асрҳои IX–X санъати меъмории Осиёи Миёна ҷон гирифт, бисёр ёдгориҳои нодир ба вуҷуд омаданд. Техникаи сохтмони бино такмил дода шуд. Хишти пухта васеъ истифода гардид. Сохтмони биноҳои равоқӣ бомашон қач, гумбаздор ба роҳ монда шуд. Арк, нимарқҳо, дар, дарича, тоқча ва тахмонҳо мавриди истифода қарор гирифт. Ёдгориҳои нодиртарини меъмории Осиёи Миёна, ки дар асри IX сохта шудааст, мақбараи Сомониён буда, он санъати меъмории ҷаҳон ба шумор меравад. Асоси мақбара квадрат буда, дар чор тарафаи дари аркдори найзамонанд мавҷуд аст. Мақбара аз ҷониби берун ба боло кӯтоҳ гардида, гунбази ба болои он насбишуда деги шаклан нимдоираро ба хотир меорад. Дар сатҳи девори берунии бино хишти пухта орошии дода, навъе чида шудааст, ки он хушманзара гардида, ҷозибави нотакрор касб мекунад. Дар асрҳои XI–XII дар Осиёи Миёна дар шакли квадрат сохтани мақбараҳои гунбазаи пештоқдор рушд ёфт.*

*Пештоқҳои бино бо санъати қандакорӣ орошии дода шуд. Манорасозии меъморӣ васеъ ривож ёфт. Баландии манораи баландтарини дар Осиёи Миёна сохташуда манораи Масҷиди*

калони 50 метраи Бухоро, ҳамчунин, манораи Чаркӯргони Сурхондарё сазовори диққат мебошад. Нақшҳои сатҳи ин ёдгориҳо бо ёрии чидани хишт бо маҳорат ҳосил карда шудааст. Санъат ва фарҳанги асри миёна дар давраи Амир Темуриён ва Темуриён давраи гулгулшукуфиро аз сар гузаронд. Дар ин давра биноҳои зебо ва муҳташам бунёд гардид. Бо меъмори, рассомӣ, санъати ороиши амалӣ, хаттотӣ ғанӣ карда шуда, аҳамияти баланди бадеиву эстетикӣ касб кард. Дурдонаи меъмории Осиёи Миёна мақбараи Темуриён буда, бино аз асоси ҳаштқисма, барабани цилиндри ва гунбази ҳаворанги тегадор ташкил шудааст. Дохили бино бо нақшҳои кандакорӣ ва ранга ороиш ёфтааст. Деворҳои ба мармар пардоз дода шудааст. Меъмории даври Темуриёнро бидуни маҷмӯаи меъмории «Шоҳи Зинда» тасаввур карда намешавад. «Шоҳи Зинда» аз ёдгориҳои дар нимаи аввали асрҳои XIV–XV сохташуда ташкил ёфтааст. «Шоҳи Зинда» дар солҳои 1434–1435 аз ҷониби Мирзо Улуғбек созонда шудааст. Мақбараҳои маҷмӯа дар давраҳои гуногун сохта шуда бошанд ҳам, ба сифати композитсияи ягонаи меъмори идрок карда мешавад. Дар ҷойи наздик ба даромадгоҳи маҷмӯа мақбараи ҷуфти асри XV ҷойгир шудааст. Як қатор мақбараҳои ба ҳамдигар наздик сохташуда дар солҳои 70-80-уми асри XIV аз ҷониби Амир Темуриён бино гардидааст. Дар охири ансамбли мақбараҳои то Темуриён сохташуда ва мақбараи «Қусам ибни Аббос» ҷойгир шудааст. Ансамбли «Шоҳи Зинда»-ро мақбараи дар миёнаҳои асри XIV сохташудаи «Хӯча Аҳмад» ба интиҳо мерасонад. Дар Осиёи Миёна то асри X мавҷуд будани ороиши бадеии китоб, ба саҳифаҳои он миниатюраҳо кашиданро манбаъҳои хаттӣ тасдиқ мекунанд. Санъати тасвирии Осиёи Миёна аз охири асри XIII ва асри XV ривоч ёфт. То замони мо боқимондаҳои суратҳои деворӣ, миниатюраҳо, асарҳои дастнавиштаи асли омада расидаанд. Манбаъҳои хаттӣ он давра дар даврони Темуриён ва Темуриён ривоч ёфтани расмкаширо таъкид мекунанд. Ба деворҳои саройи наздики Самарқанд, ки аз ҷониби Амир Темуриён бунёд шудааст, дар бораи бо жанри батал коркарди композитсияҳои инъикосгари ҳасрати Соҳибқирон,

бо манзараҳои табиат оро дода шудани деворҳои расадхонаи бунёдкардаи Улуғбек маълумотҳои хаттӣ мавҷуданд.

Дар санъати тасвирии Осиёи Миёна ороиши китоб, хаттотӣ, санъати миниатюра бо ҷозибавӣ ба худ хос фарқ мекунад.

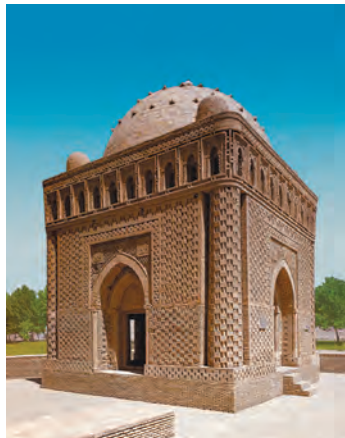

*Расми 6.* Мақбараи Сомониён дар Бухоро, ки дар асри IX бунёд шудааст.



*Расми 7.* Минораи Чаркӯргон дар Сурхондарё.

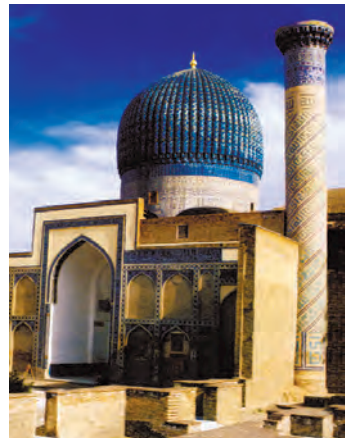

*Расми 8.* Мақбараи Гӯри Амир дар Самарқанд.



*Расми 9.* Маҷмӯаи меъмории «Шоҳи Зинда» дар Самарқанд.

## Машғулияти амалии 1

Дар чараёни машғулияти амалӣ асарҳои рассомро аз ҷиҳати бадеӣ идрок кунед.

### Саволҳо барои такрор:

1. Санъати асрҳои миёна дар Аврупо кадом асрҳоро дар бар мегирад?
2. Санъати романи дар асри чанд ривоч ёфт? Маънои вожаи романро медонед?
3. Оё ба намуди биноҳои бо услуби романи бунёдшуда таъриф дода метавонед?
4. Санъати готика кай ва дар қучо пайдо шуд ва то кадом аср идома ёфт?
5. Маънои калимаи готикаро медонед?
6. Ба намуди биноҳои бо услуби готика сохташуда таъриф диҳед.
7. Нодиртарин ёдгории дар асри IX сохташудаи Осиёи Миёна чӣ ном дорад? Оё ба намуди он таъриф дода метавонед?
8. Дар бораи ансамбли меъморӣ «Шоҳи Зинда» чӣ медонед?

### Вазифаи хонагӣ:

Ба дафтари дарси сӯҳбат аз китоби дарсӣ услубҳои махсуси меъморӣ Осиёи Марказӣ, роман, готикаро навиштан.

## УСУЛИ ТЕХНОЛОГИИ РАССОМОНИ ЧИН ВА ЧОПОН. БА ҚОҶАЗИ НАМНОҚ КОМПОЗИТСИЯ (МАНЗАРА, ШОҲИ ДАРАХТ, ГУЛ ВА ҒАЙРАҲО) ҚОР ҚАРДАН

Аз асри VII то асри XIII дар Чин калонтарин давлатҳои асри миёна империяи Тан ва сунн пайдо шуд. Дар ин давра шаҳро ривоч ёфта, ба маркази ҳунармандӣ ва фарҳанг табдил ёфтанд. Санъати Чин пурқувват гардида, рассомии дастгоҳӣ ҷойи

пешбарро ишғол намуд. Дар санъати рассомии асри Тан ва Сун мухаббати бемисли инсон нисбат ба табиат ифодаи худро ёфт. Дар санъати Чин (Хитой) бо жанри «Гул ва паррандаҳо» расмҳо ба парда, бодбезак ва ашёҳои дигар қор қарда шуданд. Дар асри Тан рассомии деворӣ рушд ёфт. Монастир

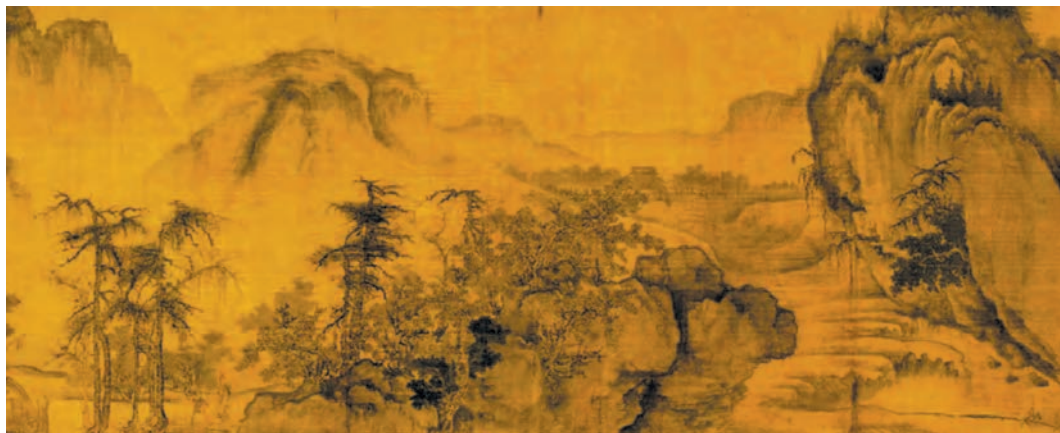

*Расми 10.* «Тирамоҳ дар водии дарёи Зард»-и Го Си. Асри XI. Нигористони Фрир, Вашингтон.



*Расми 11.* Сзян Шилун. Гулҳои саҳро. Акварел.

ва саройҳои Буддо бо расмҳои деворӣ ороиш дода шуданд. Рассомони ин давр дар жанри манзара қор қарда, дар асарҳои худ қуллаҳои баланди кӯҳ, ҷангалҳои сукунатнокро тасвир қарданд. Санъати ин манзара дар асри Сунн боз ҳам ғанӣ гардид. Рассомҳои манзарапардозии даври Сунн Го Си (1020–1090) дар рисолаҳои худ нишон доданд, ки дар асоси амиқ омӯхтани табиат асар офарида, бо мукамал донишҳои анъанаҳои гузашта рассом услуби худро ба вучуд оварда метавонад.

Го Си дар асари «Абри тирамох» аз перспективаи ҳаво истифода бурда, образи табиати бениҳоят бузурги дохили абрро офарид. Рассом дар асар нақшаи нахустинро бо рангҳои сер дақиқ карда, пардоз дода (дарахт ва кулбаҳо), ашёҳои нақшаи баъдинаро сабук кор карда, беҳудудиву бузургии табиатро нишон дод.



*Расми 12. Го Си «Тирамох дар водии дарёи зард». Асри XI. Нигористони Фрир, Вашингтон*

Яке аз рассомҳои машҳури асри Сунн Ма Юан (1190–1279) дар манзараҳои худ аз образҳо ва предметҳои ангуштшумор истифода мебарад. Асари «Олим бо шогирди худ дар оғӯши тарафи кӯҳ»-и рассом, олим ва шогирди ӯ дар ҷойи васеъ танҳо тасвир мекунад. Соҳилҳои кӯл дар дохили абрҳои сабук буда, дарахт ва кӯл ноаён аст. Рассом бо ёрии хатҳо ин харакатро намоён месозад.

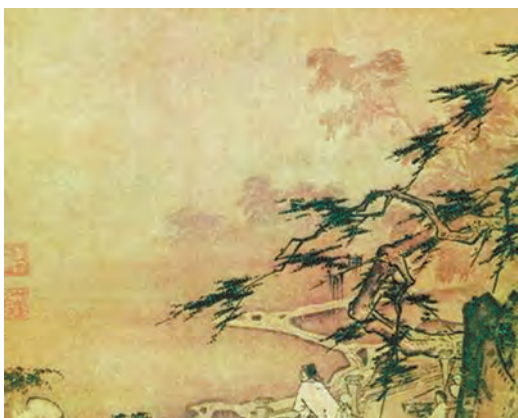

*Расми 13. Ма Юан «Олим бо шогирдаш дар оғӯши тарафи кӯҳ», асри XIII*



*Расми 14. Ма Юан «Ўрдақҳо, харсангҳо ва мейейхуа», асри XIII*

## Санъати Япония



Расми 15. Фудзивара  
Таконобу (1142–1205).  
Портрети «Ҳокими Камакура  
Минамото Ўритома».

Ташаккули мактаби рассомии Япония «Ямато-йе» ба асри X рост меояд.

Яматоёе маънои «рассомии японӣ»-ро дорад.

Рассомҳои Яматоёе манзараҳои фасли сол, иллюстратсияҳои китобро кашиданд. Деворҳои хонаро ороиш дода, барои пардаҳо расмҳо пардоз доданд. Дар асрҳои XIII–XIV санъати портрет ривоч ёфт. Портрети кашидани яке аз рассомон Фудзивара Таконобу (1142–1205) «Ҳокими Камакура Минамото Ўритома» хеле машҳур аст. Баъдтар дар санъати Япония коркарди жанри манзара ривоч



Расми 16. Катсусика Хokusai. «Мавҷи калон дар Канагаве». Мактаби Укиё-е. Музейи Хаги Урагами.



ёфт. Махсусан, баъди асри XV ин жанр васеъ паҳн гардид.

Манзараҳо ба шоҳиҳои уфукиву амудӣ коркард шудаанд. Барои суратҳои деворӣ кабудӣ сер ё фони ҳал тиллоӣ гирифта, аз болояш бо рангҳои рӯшан пардоз додаанд. Дар асри XVII мактаби демократикии Укиё-е ташаккул ёфт. Ин мактаб маънои «Санъати зиндагии рӯзмарра»-ро фаҳмонда, рассомони барҷастаи японӣ дар асарҳои худ меҳнат, хатти ҳаракат ва зебоии қаҳрамонони зиндагии рӯзмарраи байни халқро тасвир намуданд.



Расми 17. Судзуки Харинобу. «Дар чойхонаи Осиен». Мактаби Укиё-е. Музейи давлатии Токио.

## Машғулияти амалии 2

1. Коғазро бо об намнок карда гиред.
2. Манзараи яқум ва дуҷуми кашидаатон, дарахт, кӯҳ, булут ва ашёҳои дигари дар нақшабударо коғаз хушк нашуда, бо рангҳои тобишашон кушоди сабук ранг кунед.
3. Чизҳои дар нақшаи аввал бударо баъди андаке хушк шудани коғаз бо рангҳои сер дақиқ кор кунед.





### **Саволҳо барои такрор:**

1. Давлатҳои Тан ва Сунн дар Хитой дар кадом асрҳо пайдо шудаанд ва кадом навъҳои санъат ривож ёфт?
2. Рассомони асри Тан ва Сунн дар кадом жанрҳо эҷод карда, чихоро тасвир карданд?
3. Рассом Го Си асари «Абри тирамоҳ»-ро чӣ гуна тасвир кардааст?
4. Ма Юан манзараҳои худро чӣ гуна тасвир мекунад?
5. Мактаби рассомии Япония «Ямато-е» дар кадом аср ташаккул ёфтааст ва он чӣ маъноро ифода мекунад?
6. Рассомони Ямато-е тасвири чихоро кор карданд?
7. Мактаби Укиё-е дар кадом равия мебошад?

### **Вазифаи хонагӣ:**

Аз китоби дарсӣ услубҳои ба худ хоси рассомони Хитой ва Японияро навиштан, дар қоғази намнок манзара кор карда омадан.

## ТАНАИ ВАРЗИШГАР, ОДАМИ ҲАРАКАТКУНАНДАРО БО УСУЛИ ГРАФИК ВА ҲАЙКАЛТАРОШӢ ТАСВИР КАРДАН

Барои тасвир кардани танаи одами ҳаракаткунанда дар асоси кадом ченакҳо тасвир шудани танаи инсонро дониста, омӯхтанамон зарур аст.

Мақтаби рассомии Мисри Қадим баробари қад тасвир кардани танаи инсон ба сифати ченак ба услуби 19 маротиба ченак гирифтани ангушти миёнаи даст така кардааст. Дар ин ҳол дарозии сари инсон ба дарозии 3-то ангушти миёна баробар будааст.

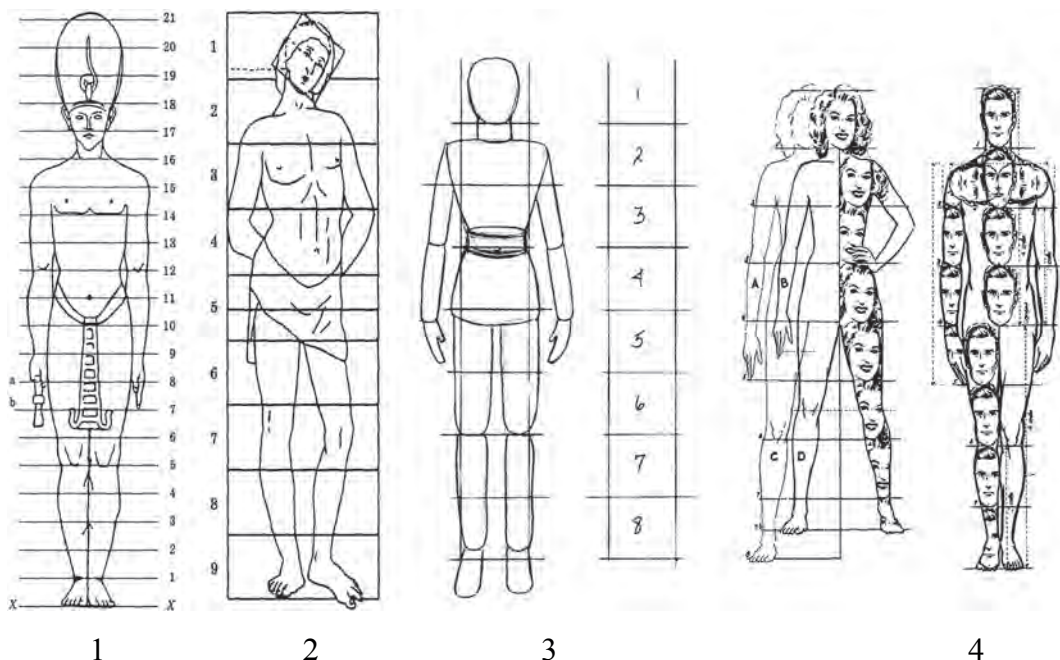

*Расми 18. Нисбатҳои кашидани танаи инсон.*

1. Тасвири нисбатҳои дар Мисри Қадим кор кардашудаи танаи инсон.
2. Тасвири нисбатҳои дар Юнон кор кардашудаи танаи инсон.
3. Тасвири нисбатҳои кашидани танаи инсонии Лее Ҳаммонд.
4. Нисбатҳои кашидани танаи инсон аз ҷониби мутахассисони Русия ба таври зерин дода шудааст.

Дар асри V пеш аз солшумории мо ҳайкалтароши юнонӣ Поликлет ҳангоми тасвири танаи инсон ба сифати пропорсияи тақсимкунӣ аз ченаки асосӣ истифода бурдааст, ки дар манбаъҳо оварда шудааст. Айни замон ҳангоми аз ҷониби rassomon тасвир кардани танаи одами калон зарурат доштани 8 баробар нишона кардани ченаки асосияш дар назар дошта мешавад. Дар китоби «Draw Fashion Models-и Лее Ҳаммонд, ки дар Америка нашр шудааст, барои тасвир кардани танаи

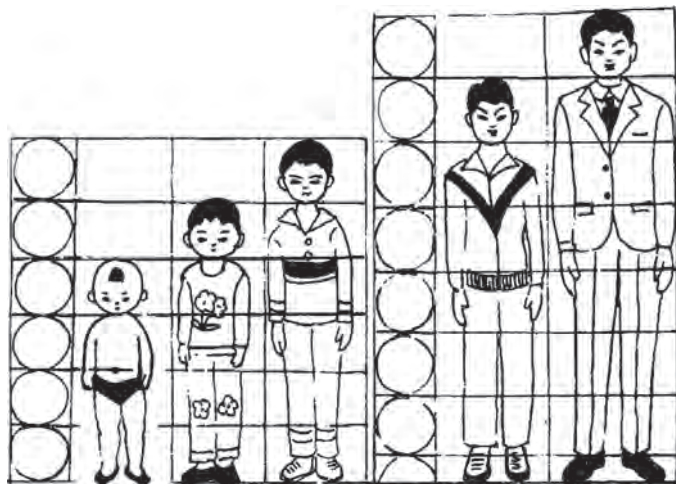

Расми 19. Нисбатҳои кашидани танаи инсон аз ҷониби rassomoni Хитой.

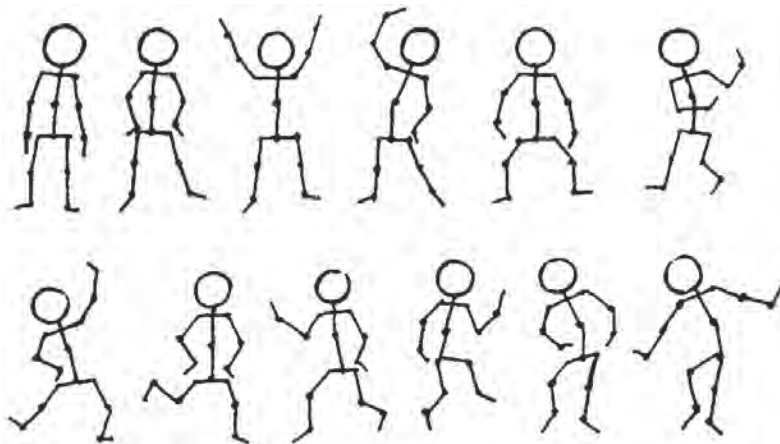

Расми 20. Услубҳои кашидани нисбатҳои танаи инсон дар санъати тасвирии замонавии Хитой.

инсон 8 баробар гирифта шудани ченаки асосӣ нишон дода шудааст, ки ба ин мисол мешавад.

Дар расми болой ҳолатҳои бачаи мактабрав, ки ченаки асосӣ 5 баробар гирифта шуда, дар ҳаракати гуногун дода шудааст. Методҳои ба худ хоси кашидани танаи инсонро, ки дар боло аз ҷониби рассомон дода шудааст, ба чунин ҳулоса омадан мумкин, ки агар мо танаи донишомӯзи синфи 6-ро кашидан хоҳем, ченаки асосиро 6 баробар, танаи одами калонро кашидан хоҳем, ченаки асосиро 8 баробар ченак карда гирифтани лозим меояд. Ба қонун ва қоидаҳои болой ва зерин таъя карда, танаи варзишгари дар ҳаракатро бо усули график кашед.

### Машғулияти амалии 3



### Машғулияти амалии 4

#### Қоркарди ҳайкали варзишгари дар ҳаракатбуда

Барои аз лой ё пластилин қор кардани танаи варзишгар аввал аз сим оҳанбаст (каркас) тайёр карда, онро дар тахтачаи хурд насб кардан лозим меояд. Ба тахтачаи хурд меҳ зада, ба он оҳанбасти симӣ маҳкам карда мешавад. Аз лой ё пластилин дар ҷараёни қисми аъзои бадани варзишгарро тайёр намуда, ба болои оҳанбаст насб намудан ба қоидаву қонунҳои тасвир кардани танаи инсон риоя карда, дарозии сим нисбат ба ченаки асосӣ 8 баробар гирифта мешавад.

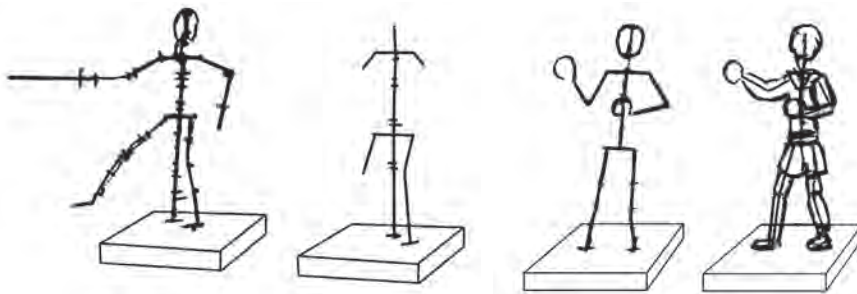

### Саволҳо барои такрор:

1. Мактаби рассомии Мисри Қадим барои тасвир кардани танаи инсон ба кадом услуб таъя кардааст?
2. Ҳайкалтароши Юнони қадим Поликет ҳангоми тасвир кардани танаи инсон аз кадом усул истифода кардааст?
3. Айни замон барои тасвир кардани танаи одами калон ченаки асосӣ чанд баробар гирифта мешавад?
4. Барои кашидани танаи дар ҳаракати донишомӯзи синфи 6 ченаки асосиро ба чанд баробар тақсим кардан лозим?

**Вазифаи ҳонагӣ:** Расми варзишгари дар ҳаракатбударо бо вазъияти дигар кашид, ҳайкали ӯро кор карда омадан.

## КОР КАРДАНИ ТАБРИКНОМА БАҲШИДА БА РӯЗИ ОМУЪЗГОРОН ВА МУРАББИЁН

### КОРИ НАЗОРАТИИ 1

Дар сатрҳои зерини Алишер Навоӣ:

*Ҳар касе дар роҳи ҳақ як ҳар ёдат дод ба ранҷ,  
Кай тавонӣ кард адо онро ба садҳо дурру ганҷ? (тарҷума)*

айнан устод, ки таълиму тарбия дода, роҳи ростро нишон медиҳад, дар назар дошта шудааст. Дар байни мардуми мо мақоли «Ҳаққи устод аз падар беш аст» ҳам ниҳоят пурмасъулият ва бошараф будани меҳнати мураббиёро нишон медиҳад. Дар ҷумҳурии мо меҳнати омӯзгорон ва

мураббийён кадр гардида, бо оғоз аз соли 1997-ум 1 октябр – Рӯзи омӯзгорон ва мураббийён ба сифати иди умумихалқӣ чашн гирифта мешавад. Имрӯз бахшида ба чунин устодони табаррук табрикнома тайёр мекунем. Табрикномаҳо мисли даъватномаҳои тӯй ба чашнҳои гуногун бо шакл ва андозаи гуногун омода карда мешаванд. Масалан, «Иди истиқлол», «Соли нав», «Иди бонувон», «Иди Наврӯз», «Рӯзи ҳимоятгарони Ватан», ҳамчунин метавонад ба «Рӯзи омӯзгорон ва мураббийён» бахшида шавад.

Барои тайёр кардани табрикнома бахшида ба Рӯзи омӯзгорон ва мураббийён нахуст коғаз сафедеро ба андозаи дафтари расм мегирем. Бо саволи «Табрикномаи мо ба кадом шакл бояд бошад?» бо қалам вариантҳои ангораро мекашем, меҷӯем. Масалан, коғазро ба шакли квадрат гирифта, ба ду қат кардан мумкин. Ҳамчунин, коғазро росткунҷаро гирифта, ба ду қат кардан мумкин.



Расми 21. Намунаи табрикномаҳо.

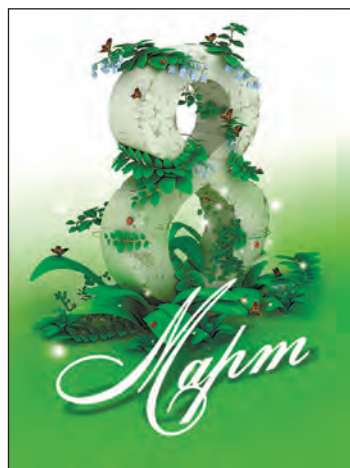

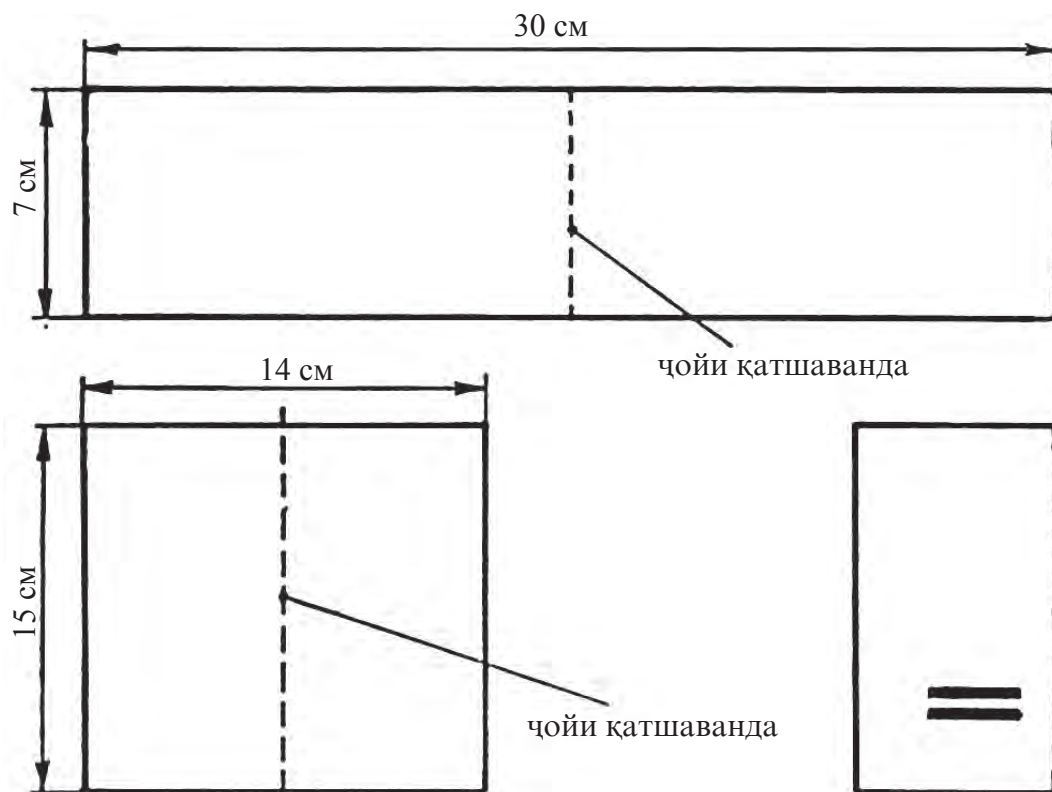

Табрикномаро дар шакли мураккабтар тайёр мекунам, гуфта шакли даъватномаҳои тӯй ва чорабиниҳои дигарро мушоҳида карда, эҷодӣ ҷустуҷӯ бурда, шакли дигар тайёр кардан мумкин. Баъди ба ду қисм қат гардидани қоғаз ба болаяш санаи ид ва ба кадом ид бахшида шудани он навишта мешавад. Дар ин ҳол ба аз ҷиҳати бадеӣ зебо шудани навишта эътибор додан аҳамияти муҳим касб мекунад. Ба рӯи табрикнома рақам, ба ғайр аз навиштаҷот расм ҳам кашидан мумкин аст. Дар табрикномаи ба иди омӯзгорон ва мураббӣён бахшидашуда китоб, ручка, компьютер, фурузонаки мизӣ, ҳамчунин, дар болои китоб метавонад нур пошидани офтоб ифода гардад. Барои тайёр кардани табрикномаи беҳтарин якчанд ангора кашида, ҷустуҷӯ кардан рост меояд.



## Машғулияти амалии 5

Қор қардани табриқнома ба Рӯзи омӯзгорон ва мураббӣён.

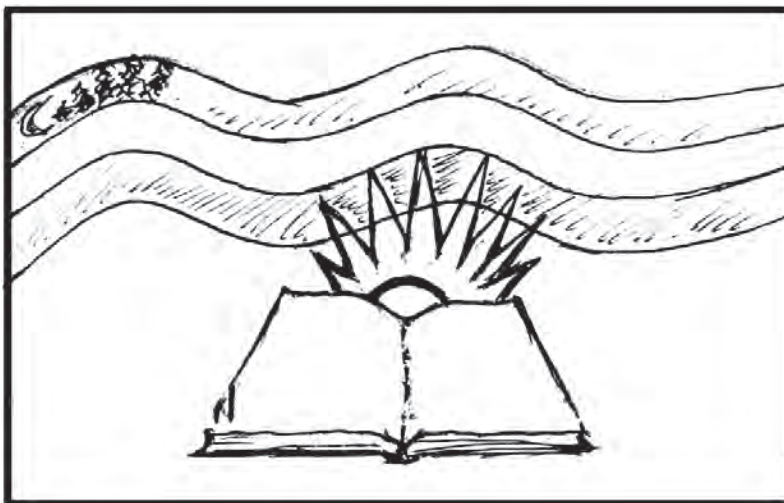

Ба варақи дохилии табриқнома гул ё гулдаста қашидан мумкин аст. Ҷойи менавиштаи табриқнома ро бо фон ранг кунанд, намуди зебо медиҳад.

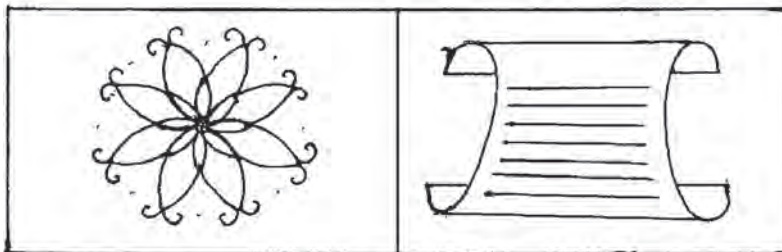
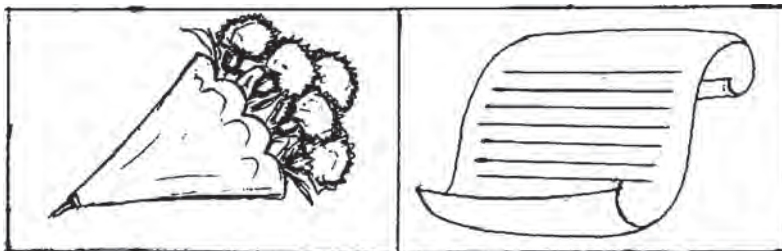

## БО РАНГТАСВИР Ё ҚАЛАМТАСВИР КОМПОЗИТСИЯИ МАВЗЎИИ 2-3 ФИГУРАНОК КОР КАРДАН

Композитсия аз калимаи лотинӣ гирифта шуда, сохтор, ғоя, характери асари бадеиро мефаҳмонад. Маънои калимаи композитсия тартиб додани ифодаи тасвир, офаридани шакл, мувофиққунонии муносибатҳои байниҳамдигарии шаклҳои тасвиршуда – ба умумият расонидан, ба онҳо ифодаи мазмуни бадеиро ҳазм кардан аст. Композитсия дар ҳамаи навъҳои санъат, аз он ҷумла, дар санъати тасвирӣ ҷойи асосиро ишғол мекунад. Он вазифаи муҳимтарин дар офаридани асар мебошад. Дар санъати тасвирӣ се навъи композитсия истифода мегардад.

1. Композитсияи рангтасвир қоидаҳои офаридани асарҳои рангтасвири бо зебоии ранг, ки дар инсон диди бадеӣ, тафаккурро нумӯ мебахшад ва ҷаҳонбиниро васеъ мегардонад, тасвиршавандаро дар бар мегирад.



Расми 22. Композитсияи  
рангтасвир



Расми 23. Композитсияи  
ҳайкалтарошӣ

2. Композитсияи ҳайкал-тарошӣ услубҳои офаридани ҳайкали барҷаста ва гирдро дар бар мегирад.

3. Композитсияи декоративӣ қорҳои ороиши бадеиро, ки дар санъатҳои тасвирӣ, амалӣ ва меъморӣ истифода мешаванд, дар бар мегирад.

Дар санъати тасвирӣ ду равияи композитсия мавҷуд аст.

Равияи аввал: композитсияи фронталӣ буда, дар ин ҳол тасвир дар сатҳи ҳамворӣ иҷро карда мешавад. Ба инҳо графика, рангтасвир ва ҳайкалҳои барҷастаи релефӣ дохил мешаванд.

Равияи дуввум: композитсияи ҳаҷмнок буда, дар он тасвир се ченак дорад ва онро аз ҳар тараф дидан мумкин аст. Ба инҳо ҳайкалҳои барҷастаи бошаҳомат ва дастгоҳӣ дохил мешаванд.

Барои офаридани асари композитсия чараёни чандзинагиро амалӣ кардан зарур аст:

1. Интиҳоб кардани мавзӯи асар.
2. Бинобар мавзӯъ вариантҳои ангораро қор кардан.
3. Аз байни ангораҳо беҳтаринашро интиҳоб кардан.
4. Ангораи беҳтаринро то қадри имкон бо ангораҳои дигар якҷоя карда, асари ҳақиқии ба мавзӯъ мувофиқро офаридан.



Расми 24. Композитсияи график

## Машғулияти амалии 6

### Бо рангтасвир ё қаламтасвир композитсияи мавзӯии 2–3-фигуравӣ қор кардан (варзиш)

Барои композитсия вариантҳои ангораи хурдро кашед. Аз байни вариантҳои ангораи хомакӣ аз ҳама маъқулашро ба варақи дафтари расм қор кунед.

Аз байни вариантҳои ангораи хомакӣ композитсияи мавзӯии 2-фигуранок интихобшуда.

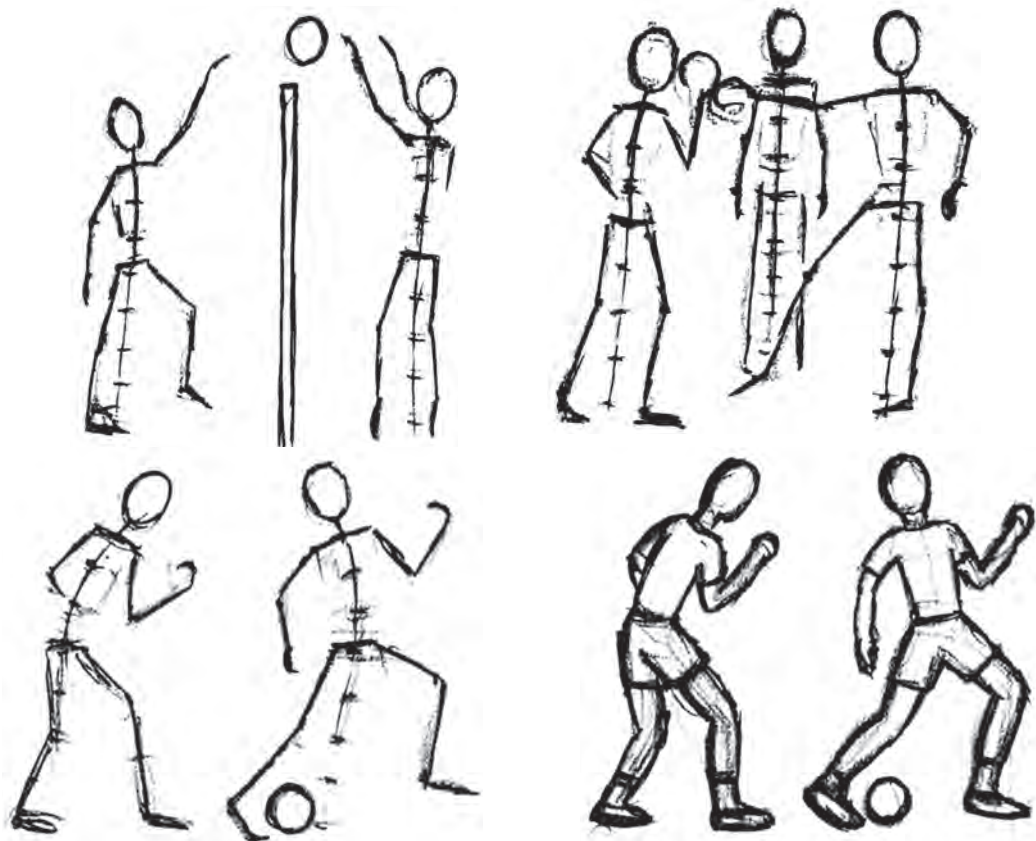

**Саволҳо барои такрор:**

1. Маъноии луғавии калимаи композитсияро гӯед.
2. Дар санъати тасвирӣ чанд навъи композитсия қорбаст мегардад?
3. Навъҳои мазкури композитсия чӣ гуна қоидахоро дар бар мегиранд?
4. Дар санъати тасвирӣ чанд равиҳои композитсия мавҷуд аст?

**Вазифаи ҳонагӣ:**

Қаринаи дигари ангораи композитсияи варзишгари 2–3-фигурагиро бо қалами сиёҳи оддӣ кашида омадан.

## ЛИРИКА ВА ДРАМАТИЗМ ДАР ҲАЙКАЛТАРОШӢ, КОМПОЗИТСИЯИ МАВӢИИ 2–3-ФИГУРАНOK KOP KAPДАН (BAPЗИШ, CAҢЪAT)

Дар навъи ҳайкалтарошии санъати тасвирӣ лирика ва драматизм буда, бо чихатҳои ба худ хос фарқ карда меистанд.

Асарҳои ҳайкалтарошии дар равиҳои лирика коркардшуда ҳиссиёти ботинӣ, ташвишҳо, кайфияти эҳсосот, ҳолати мулоимии инсонро инъикос мекунанд. Ҳайкали шахоматноки ба Шоираи халқии Ўзбекистон Зулфия насбшуда дар равиҳои лирика коркард гашта, аз ҷониби ҳайкалтарош Равшан Миртоҷиев офарида шудааст. Дар ҳайкали маҳобатноки “Модари бахтиёр”-и Илҳом Ҷабборов ҳам ҳалимӣ, меҳрубонӣ, кайфияти ботинии модар инъикос карда шудааст.

Ҳайкали бошукӯҳи “Савганд ва Ватан”, ки аз ҷониби



Расми 25. Равшан Миртоҷиев.  
Ҳайкали “Зулфия”.



Расми 26. Илҳом Ҷабборов.  
Ҳайкали “Модари бахтиёр”.



Расми 27. Равшан Мирточиев.  
Ҳайкали “Қасамёд ба Ватан”.



Расми 28. Д.Б.Рябичев ва С.  
Адамов. Монументи “Часорат”.

ҳайкалтарош Равшан Мирточиев офаридашуда, муқаддас будани Модар – Ватанро ифода мекунад, эҳсосоти ботинии писарони қасамёд қабулкардаи ватанро ифода мекунад. Асарҳои ҳайкалтарошии дар равији драматизм коркардшуда, асосан, ҳолатҳои фоҷианок, ҳалокатовар, ғамгинона, ҳамчунин, ҷасорату мардонагии инсонро инъикос менамояд.

Мучассамаи “Часорат”, ки аз ҷониби ҳайкалтарош Д.Б.Рябичев ва меъмор С. Адамов офарида шудааст, фоҷиаҳои зилзилаи соли 1966 рӯйдодаро инъикос мекунад. Ҳолати бо танай хеш фарзанд ва зани худро ба ҳимоя гирифтани падар ҳангоми зилзилаи фоҷианок тасвир шудааст.

### Машғулияти амалии 7-8

#### Коркарди композитсияи ҳайкалтарошии мавзӯии 2–3 фигуранок (варзиш, санъат)

Бинобар қоидаи композитсия барои коркарди ҳайкали 2–3-фигуранок вариантҳои ангораи хомакӣ кашида мешавад.

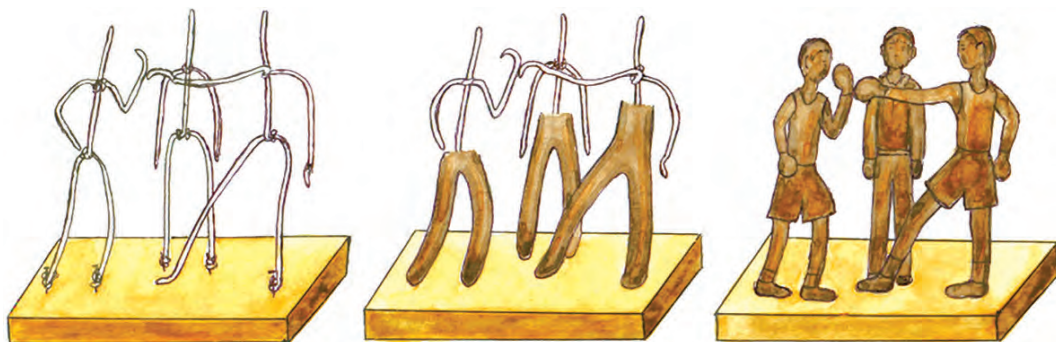

Баъди кашидани якчанд ангораи оид ба санъат ва варзиш мақбултарини он интихоб гардида, ба тағмони (тағлик) хурди чӯбӣ симқолиб насб карда мешавад.

Ба қоидаҳои дар дарси аввал омӯхташуда тақя карда, ҳайкали 2 ё 3-фигуранок қор карда мешавад. Вазифаро ба намуди ҳайкали барҷастаи релефнок ҳам қор қардан мумкин.

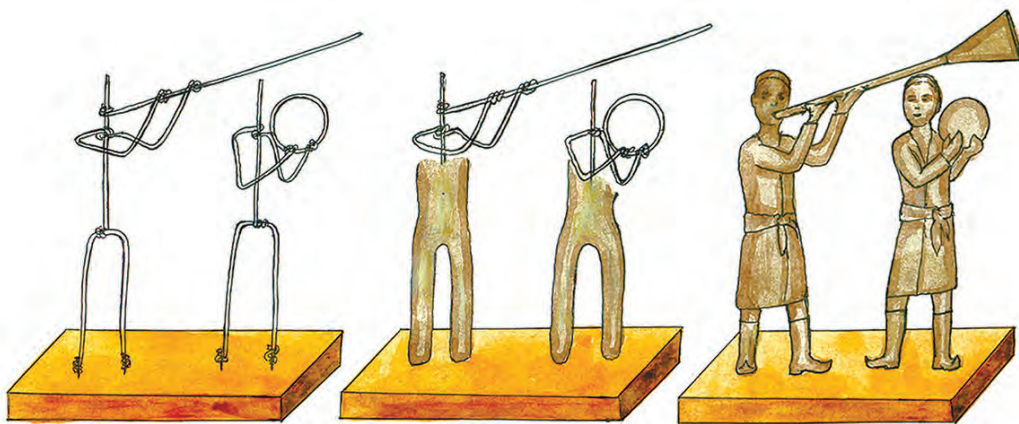

Барои ҳайкали барҷаста тағмони чӯбӣ ва симқолиб ҳам лозим намешавад. Ба қоғази картонӣ тасвири композитсия кашида мешавад ва дар болои расми кашидашуда бо лой ё пластилин тасвири ҳайкали барҷаста қор қарда мешавад.

### Саволҳо барои такрор:

1. Ҳайкалҳои равияи лирика бинобар мазмун кадом ҳолатҳоро инъикос месозанд?
2. Ҳайкалҳои равияи драматизм бинобар мазмуни худ кадом ҳолатҳоро ифода месозанд?
3. Муаллифи ҳайкали маҳобатноки “Модари бахтиёр” кист?
4. Муаллифи асари ҳайкалтарошии бошукӯҳи “Савганд ба Ватан”-ро гӯед.

### Вазифаи ҳонагӣ:

Композитсияи ҳайкали 2-3-фигуранок ба намуди ҳайкали барҷаста ё гирд қор қарда омадан.

## ҲАЙКАЛТАРОШИИ ПЛАСТИКАИ ХУРД

Дар ин намуди ҳайкалтарошии ороишӣ ҳайкалҳо ва тасвирҳои барҷаста бо ченаки хурди худ фарқ мекунанд. Дар ҳайкалтарошии пластикаи хурд асосан, ҳайкалҳои ёдгори, ороиши барҷастаи дохиливу берунаи бино, ҳайкалчаҳои бозичаи хурдандоза аз ашёҳои ғайр аз лой, чинӣ ва шиша қор қарда мешаванд.



Ҳайкалчаҳои зебои хурдандозаи аз лой, шиша, металл, чӯб, устухон қорқардшудаи инсонро ба завқ оваранда, ҳайратбахш мавҷуданд, ки онҳо ҷевон, мизҳои хатнависиро аз ҷиҳати эстетикаи бадеӣ ороиш медиҳанд.

Расми 29. Пластикаи хурди аз шиша қорқардшуда.





Расми 30. Абдурахим Мухторов.  
“Шутур ва шутурбача”.  
Пластикаи хурд.



Расми 31. Абдурахим Мухторов.  
“Љонвари декоративӣ”.  
Пластикаи хурд.

### Машғулияти амалии 9

#### Бо ҳайкалгарошии декоративии пластикаи хурд сохтани ҳайкалчаи бозича

Ба дафтари расматон варианти ангораҳоро кашада гиред. Варианти ангораи маъкулшударо тағмон ва симқолибтайёр кунед. Тасвири ҳайкалчаи бозичаро аз лой ё пластилин кор кунед. Мавҷуд будани имконияти сохтани ҳайкалчаи бозичаи бидуни симқолиб дар намуна нишон дода шудааст.



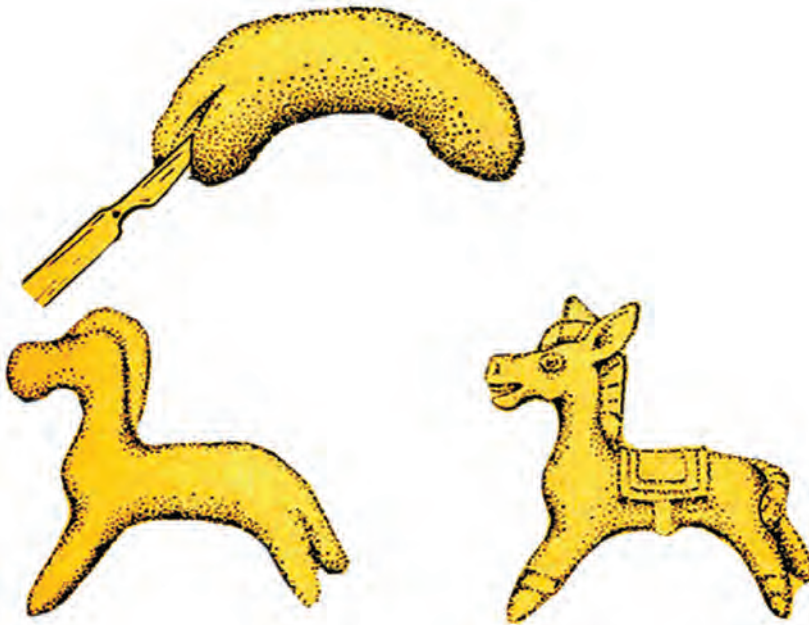

**Саволҳо барои такрор:**

1. Ҳайкалҳои декоративии пластикаи хурд аз асарҳои дигар ҳайкалтарошӣ бо чӣ фарқ мекунад?
2. Дар ҳайкалтарошии декоративии пластикаи хурд чиҳо тасвир карда мешаванд?
3. Кадом устоҳои ҳайкалчаҳои декоративӣ коркардари медонед?

**Вазифаи ҳонагӣ:**

Варианти дигари ҳайкалчаи бозичаро кор карда омадан.

## ЧОРЯКИ II

Донишомӯзони азиз, шумо дар ин чоряк дар баробари омӯхтани маълумотҳо оид ба мактабҳои таърихи санъати Шарқ аз ҷузъиёти намунаҳои осори миниатюраи Шарқ нусхабардорӣ мекунад. Дар асоси сюжетҳои афсонаҳои Шарқ ва халқи ўзбек бо усули миниатюра иллюстрацияҳои композитсионӣ кор мекунад. Бо ҳаҷм ва намуди гуногун сохтани қуттиҳои қорӣ ва бо композитсияи миниатюра ороиш додани онро меомӯсед.

### САНЪАТИ МИНИАТЮРАИ ШАРҚ

Дар санъати тасвири Шарқи асрҳои миёна давраи Эҳё рӯй дода, санъати миниатюра ҳам васеъ ривож ёфт. Миниатюра, асосан, дар равиҳои графикаи китоб хеле ривож ёфт. Дар натиҷа



Расми 32. Писарони Фаридун ва духтарони шоҳи Яман. Аз асари “Шоҳнома”-и Фирдавсӣ, соли 1557. Муҳаммад Мурод Самарқандӣ.



*Расми 33. Манзараи сахни мактаб. Хирот, охири асри XV. Мусаввир Бехзод.*



*Расми 34. Султон Чалолиддин, ки дарёи Ҳиндро гузашта истодааст.*

мактабҳои миниатюрии Осиёи Миёна, Арабистон, Ҳиндустон, Эрон, Туркия пайдо шуд.

### **Мақтаби миниатюраи Арабистон**

Мақтаби миниатюраи Арабистон дар асрҳои X–XI дар асоси мақтаби сулолаи Фотимиҳо, дар нимаи аввали асри XIII дар асоси мақтаби Сурия ташкил ёфт. Дар миниатюраҳои арабии барои дастнависҳо коркардшуда воқеият, образҳои зиндаи он васеъ дучор меояд. Воқеият бо шаклҳои шартӣ, баъзан рамзӣ ифода мегардад. Хусусияти ба худ хоси миниатюраи араб дар декоративии возеҳ мебошад. Ҷойгиршавии образҳо барои муайян кардани рангҳои равшан, нафосати хатҳо, ҷиҳати характерноки он аҳамияти муҳим дорад. Дар санъати араб нақш ҷойгоҳи алоҳида дорад. Ҷиҳати ба худ хоси мақтаби миниатюраи араб зиёд ва гуногун будани сюжет дар асар мебошад. Аз рассомҳои машҳуртарини мақтаби миниатюра

Абдуллоҳ ибни Фазл буда, ӯ ба китоби “Фармакология”-и Диоскорид миниатюраҳо кор кардааст. *Дар миниатюраҳо тасвирҳо бо рангҳои аниқ ва равшан кашида, матнҳо бо фони зард навишта шудаанд.*

Рассом Яҳё ибни Маҳмуд ба асари “Мақом” як қатор асарҳои миниатюрӣ кор кардааст. Аз инҳо асарҳое мисли “Саргузаштҳои шоир Абӯсаид”, “Анҷумани олимони”, “Дар роҳ истироҳат кардани корвон”, “Маросими ид”, “Заврақи баҳр” мебошад. Ин асарҳо дар яке аз музейҳои Париж нигоҳ дошта мешаванд.

### Мактаби миниатюраи Ҳиндустон

Мактаби миниатюраи Ҳиндустон дар асрҳои миёна ташаккул ёфта, он дар Гучорот хифз карда шудааст. Ҷиҳати ба худ



Расми 35. Диоскорид. Варақ аз китоби “Фармакология”. Аз ҷониби миниатюрачии машҳур Абдуллоҳ ибни Фазл рӯбардор шудааст.



Расми 36. Ал-Ҳарирӣ. Миниатюраи ба асари “Мақом” коркардшуда. Яҳё ибни Маҳмуд. Соли 1237. Париж. Китобхонаи милли.



Расми 37. Мактаби Гучорот. Миниатюраи ба асари “Васанта Виласа” коркардшуда, асри XV. Нигористони санъати Фрир.

омада ба рушди санъати миниатюраи Ҳинд таъсири калон

хоси мактаби Гучорот (асрҳои XIII–XV) дар бисёр ҳолат тасвири одамро аз тарафи паҳлу, ба тарафи пеши чап нигаронда кор кардан аст. Рушди мактаби миниатюраи Ҳиндустон бо давраи Бобуриҳо вобаста аст. Дар ин давра бисёр миниатюрагарони Шарқи Миёна ба Ҳиндустон оварда ва даъват шуданд. Устоҳои миниатюраи аз Самарқанд ва Табрэз

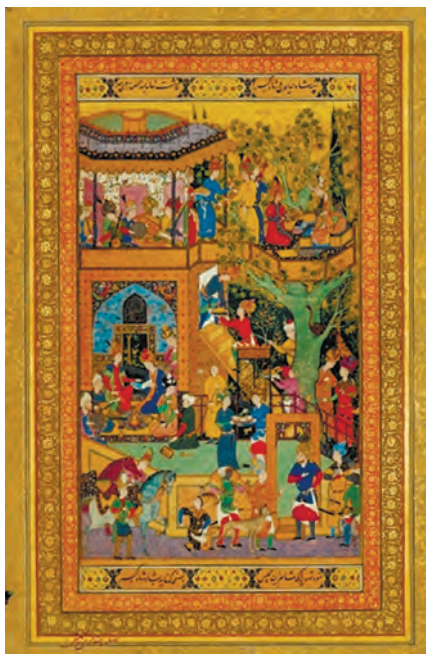

Расми 38. Акбар тасвири худро ба падараш Ҳумоюн нишон медиҳад. Абдусамад. Солҳои 1550–1556. Китобхонаи Гулистон, Техрон.



Расми 39. Аъёнҳои сарой дар қабули Бобур. Китоби “Бобурнома”. Фаррухбек. Соли 1589. Нигористони Саклер, Вашингтон.



Расми 40. Рассом Мир Саидалӣ. Автопортрет. Соли 1540. Нигористони санъати Фрир. Вашингтон.



Расми 41. Фаррухбек. Автопортрет. Соли 1615. Коллексияи Ева ва Конрада Зитс.

гузоштанг. Санъати миниатюраи Бобуриҳо нахуст таҳти таъсири санъати миниатюраи Шарқи Миёна ташаккул ёфта бошад ҳам, чиҳатҳои ба худ хос доштани онро инкор карда намешавад. Ин хусусият дар тасвири миниатюрачиёни Ҳинд нишон додани вусъати фазоӣ, кӯиши барои ҳастиро ҳаҷмнок карда тасвир намудан эҳсос мешавад. Дар санъати миниатюраи даври Бобуриҳо ба охирагӣ санъати портрет васеъ паҳн гардид. Ин пурзӯр шудани таъсири санъати реалистии Аврупоро мефаҳмонд. Санъати миниатюраи Шарқ дар давраи подшоҳии Ҷаҳонгир (1605–1627) боз ҳам ривож ёфт. Дар миниатюраҳо коркарди жанри маишии ҳаётӣ, тасвири муҳаббат, табиат, парранда, ҳашарот ва ҳайвонҳо шурӯъ шуд. Намунаи равшани мактаби миниатюраи Бобуриҳо дар китоби

“Бобурнома” акси худро ёфта, ин китоб дар музейи санъати халқҳои Шарқи Москва нигоҳ дошта мешавад. Рассомони китоби “Бобурнома” Камолиддин Беҳзод, Шох Музаффар, Бойсунқур Мирзо, Ҳайдар Мирзо будаанд. Рассомоне, ки ба рушди рассомии Ҳиндустон ҳиссаи муносиб гузоштаанд, Мир Саидалӣ, Абдусамеди Шерозӣ, Басова, Дӯст Девона, Дисвинта, Фаррухбек буданд.

## Мактаби миниатюраи Эрон

Яке аз равияҳои асосии мактаби миниатюраи Эрон мактаби Исфажон буда, он дар охири асри XVIII ва ибтидои асри XIX ташаккул ёфтааст. Дар асарҳои мактаби Исфажон рангдорӣ кам менамояд, *дар тағи тасвир бошад, аз рангҳои зардор истифода шудааст.* Шаклҳои калон, манзараҳои дақиқ тасвир шуда, дар баробари тасвирҳои китоби портретҳои, асарҳои жанри ҳам офарида шудааст.



Расми 42. Ризо Аббосӣ. “Чӯпон”, соли 1634. Санкт Петербург, ГПБ.

Аз рассомони машҳури мактаби миниатюраи Эрон Ризо Аббосӣ, Муҳаммад Қосим, Муҳаммад Юсуф, Муҳаммад Алӣ мебошанд. *Ба равияи мактаби миниатюра санъати тасвирии Аврупо таъсир гузошта, дар асарҳои мифологияи дини насронӣ ҷойи асосиро ишғол мекунад.* Ин дар эҷоди Муҳаммад Замон, Ал Қулибек, Ҷаббар дида мешавад. Асарҳои “Чӯпон”, “Портрети ҷавон”-и Ризо Аббосӣ хеле машҳуранд. Рассомони асри XIX дар санъати худ усулҳои бадеӣ ва техникаи рангтасвири Аврупо





Расми 43. Ризо Аббосӣ. “Портрети чавон”, соли 1625. Китобхонаи Британия, Лондон.

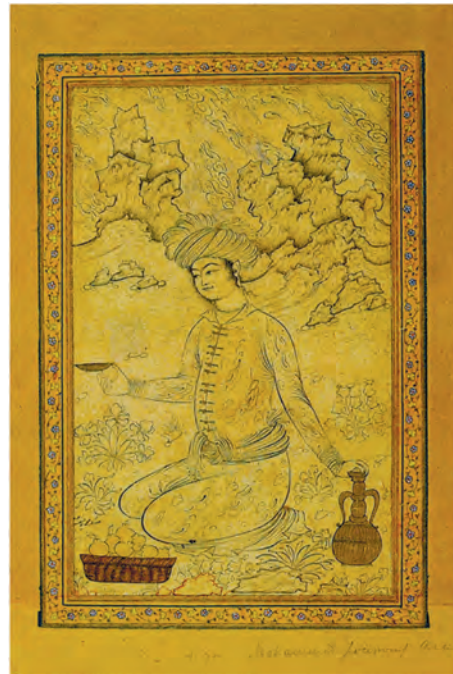

Расми 44. “Чавони пиёла гирифта”. Муҳаммад Юсуф. Соли 1656. Санкт Петербург, Эрмитаж.

ба кор гирифта, ислоҳ намуданд. Дар миниатюраҳои ба асари “Ба арши аъло баромадани Пайғамбар”-и рассоми табрезӣ Султон Муҳаммад, ки дар Исфаҳон зиндагӣ ва эҷод намудааст, китоби “Хамса”-и Низомӣ коркардшуда қорбасти усулҳои бадеиву техникии Аврупоро дидан мумкин аст.

## Мақтаби миниатюраи Турк

Давраи рушди ин мактаб ба асрҳои XV–XVI рост меояд.

Дар он давра Султон Маҳмуд II ба саройи худ рассомон ва хаттотонро ҷамъоварӣ кардааст. Соли 1425 дар устохонаи сарой 29-то рассом ва наққош эҷод кардаанд. Устоҳои миниатюраи турк дар эҷодиёти худ аз услуби қории мактабҳои санъати Шарқ васеъ истифода бурдаанд. Дар миниатюраҳои ба “Таърихи Султон Сулаймон” коркардшуда хусусиятҳои

ба миниатюраи турк хос – кӯшиш ба саросема нашуда баён кардани воқеият, композитсияро андаке бо нақшаи перспективӣ ҳал кардан эҳсос мешавад. Рассомони машҳури мактаби миниатюраи турк Усмон, Нигорӣ, Шайх Ҳамидулло, ҳамчунин, дар саройи султони турк устоҳои аз Осиёи Миёна ва Хуросон омада мисли Бобо Наққош, Шайх Мустафо, Точиддин Гиреҳбандӣ, Абдулғанӣ Оға Мирак, Шайх Камонӣ, Шоҳқулӣ, Чалолзода Мустафо самаранок эҷод кардаанд. Миниатюраҳои “Султон ва аъёнҳои ӯ”-и Чалолзода Мустафо, “Портрети Хусрав ва Султон Салим II”-и Усмон, “Портрети Султон Сулаймон I”-и Нигорӣ, минатюраҳои ба асари “Ҳамса”-и Низомӣ коркардшудаи Бойсун Мирзо, Амир Темур ва авлодони Темуриён тасвиршуда, албомҳои Баҳром Мирзо, Шоҳ Исмоил дар китобхонаи саройи Тўпқорӣи Туркия нигоҳ дошта мешавад.



Расми 45. Портрети Султон Усмон I Ғозӣ.



Расми 46. Портрети Султон Салим I.



Расми 47. Юриши Султон Сулаймон бо кӯшуни худ соли 1554 ба Нахчевон.

Миниатюраи саройи Тўп-қории Истамбул. Соли 1561.



Расми 48. Султон Маҳмуд I бо аъёни сарой.

## Мақтаби миниатюраи Осиёи Миёна

Дар маданияти Осиёи Миёна, умуман Шарқи Миёна ороиши китоб, хаттотӣ, санъати миниатюра бо махсусият ва ҷозибайи худ аз таърихи дуру дароз алоҳида шуда меистад. Дар рушди санъати мазкур рассомони Осиёи Миёна, Эрон, Озарбайҷон, Афғонистон ҳиссаи калон гузоштанд.

Рассоми машҳури мактабҳои миниатюраи Осиёи Миёна, Шарқи Миёна Камолиддин Бехзод тахминан (1455–1535) дар Ҳирот дар замони Алишер Навоӣ ва таҳти ҳимояи ӯ эҷод карда бошад ҳам, баъдтар бо хаттот ва рассомони бисёре ба Бухоро кӯч баст. Бехзод дар Бухоро солҳои 1507–1522 зиндагӣ ва эҷод кардааст. Ӯ асари машҳур портрети Шайбониҳонро офарид. Бехзод эҷодиёти худро бо воқеаву ҷузъҳои дар ҳаёт дидаи худ ғанӣ гардонда, равиши реалистии асарҳояшро пурқувват намуд. Ӯ дар байни рассомони миниатюрии Шарқ

чозибай ҳаёти серпахлуру хеле нозук ва пурнафосат талқин карда метавонист. *Ба композитсияҳои худ даровардани ҷузъиёти меъмории, манзараи воқеӣ, ҳангоми қушодани гоҳи асар аз ҳаракатҳои образ бамавқеъ истифода бурда тавонистани Камолиддин Бехзод дар рушди санъати миниатюра аҳамияти муҳим дорад.* Камолиддин Бехзод солҳои 1522–1524 дар Табрэз зиндагӣ карда, соли 1524 ба Ҳирот баргашта, то охири умри худ дар ин ҷо эҷод кард. Бехзод ба асарҳои шоирони бузург композитсияҳои миниатюраи тасвиркунандаи манзараҳои шикор, чанг, иллюстрация, портретҳо кор кард. Ӯ “Бӯстон”, “Гулистон”-и Саъдӣ, “Ҳамса”-и Низомӣ, “Ҳамса”-и Ҳусрави Дехлавӣ, “Зафарномаи Темур”-и Шарафиддин Алии Яздӣ, дostonҳои Алишер Навоиро бо композитсияҳои миниатюраи худ ороиш додааст. Портретҳои Навоӣ, Ҷомӣ, Ҳусайн Бойқаро,



*Расми 49. Искандар ва ҳафт донишманд. Ҳирот, солҳои 90-уми асри XV. Соли 1495 рӯбардор шудааст. Мусаввир Бехзод.*



*Расми 50. Сохташавии қасри Ҳаварнак. Ҳирот, солҳои 90-уми асри XV. Соли 1495 рӯбардор шудааст. Мусаввир Бехзод. Музейи Британия, Лондон.*

Шайбонихон, ки аз чониби Камолиддин Бехзод офарида шудааст, дар санъати мазкур ба камолот расидани рассомро нишон медиҳад. Аз рассомони машҳури мактаби миниатюраи Осиёи Миёна Махмуд Музаҳҳиб таҳти таъсири Бехзод ба камол расида, бо маҳорати баланди худ фарқ мекунад. Маҳорати китобороии ӯро баланд баҳогузорӣ намуда, барояш тахаллуси “Музаҳҳиб” (давонандаи оби тилло)-ро гузоштанд. Портрети дар ҳолати таҷя ба асо истодани Алишер Навоӣ нахустин асари Музаҳҳиб мебошад. Рассом дар асари худ ба кушодани ҳолати рӯхиву ботинии Навоӣ ҳаракат карда, анъанаҳои Бехзодро идома додааст.

Солҳои 30–50-уми асри XVII ба давраи гулгулшукуфии эҷодиёти Музаҳҳиб рост меояд. Композитсияи миниатюраи яке аз асарҳои машҳури ӯ “Султон Санҷар ва вохӯрии ӯ бо кампири бофанда” сазовори диққат аст. Яке аз рассомони машҳури мактаби миниатюраи Осиёи Миёна Муҳаммадмуроди Самарқандӣ мебошад. Дар эҷодиёти ӯ композитсияҳои миниатюра дар асоси мавзӯҳои маросими қабули шохон, манзараҳои шикор, қахрамонӣ ифода ёфтааст. Абдулбосити Самарқандӣ ба дастнависи “Шохнома”-и Фирдавсӣ 115-то композитсияи миниатюра офаридааст. *Рассом образи калонро дар нақшаи аввал тасвир мекунад. Хусусияти ба худ хоси Самарқандӣ образҳоро кам карда, онҳоро соддатар тасвир кардан аст. Хатти ҳаракати образҳо, дигаргуниҳои*



*Расми 51. Писарони Фаридун ва духтарони шоҳи Яман. Аз асари “Шохнома”-и Фирдавсӣ, соли 1557. Муҳаммадмурод Самарқандӣ.*

*мимикии рӯй, даст барои кушода додани мақсади гоявӣ хизмат мекунад.* Аввалҳои асри XVII давраи нашъунамои санъати миниатюраи Осиёи Миёна гардид. Миниатюраҳои ба асари “Зафарнома”-и Шарафиддин Алии Яздӣ офаридаи рассомони мактаби миниатюраи Самарқанд ҷойгоҳи алоҳида дорад. Ҳамчунин, дар ин давра портрети хонҳо ва шоирон кор карда шуд.

### **Машғулияти амалии 10**

Дар чараёни машғулияти амалӣ асарҳои рассомро бадеӣ идрок кунед.

#### **Саволҳо барои такрор:**

1. Мактаби миниатюраи араб дар кадом асрҳо ташкил ёфтааст?
2. Мактаби Гуҷороти Ҳинд кадом асрҳоро дар бар мегирад?
3. Рассомони китоби “Бобурнома”-ро гӯед.
4. Мактаби миниатюраи Эрон дар кадом асрҳо ташаккул ёфтааст?
5. Рушди мактаби миниатюрии турк ба кадом асрҳо рост меояд?
6. Камолиддин Бехзод кай ва дар кучо таваллуд шудааст?
7. Тахаллуси Музаҳҳиб чӣ гуна маъно дорад?
8. Муҳаммадмурод Самарқандӣ ба дастанвисҳои “Шоҳнома” чанд композицияи миниатюра кор кардааст?

#### **Вазифаи ҳонагӣ:**

Дарси 10-уми китоби дарсиро хонда такрор кардан.

### **АЗ ҶУЗЪИЁТИ НАМУНАҲОИ ОСОРИ САНЪАТИ МИНИАТЮРАИ ШАРҚ НУСХАБАРДОРӢ КАРДАН**

Донишомӯзони азиз, шумо дар дарси аввала оиди мактабҳои миниатюраи Шарқ, хусусиятҳои ба худ хоси рушд ва намояндагони онҳо маълумот гирифтед. Дар дарси имрӯза услубҳои кашидани ҷузъиёти дарахт, об, кӯҳ, санги асарҳои



Расми 52. Дилбар Пӯлодова. “Усто бо шогирдони худ”. Соли 1999.



Расми 53. Аброр Гурсунов. “Шикорчӣ”. Соли 2001.



Расми 54. Дарахтҳои ҷоман ва қамрак. Миниатюраи китоби “Бобурнома”.

миниатюрии дар китоби дарсӣ додашударо мушоҳида карда, омӯхта, нусхабардорӣ мекунад.

Ин асарҳои миниатюро мушоҳида кунед. Дар онҳо дарахтон, обҳо, кӯҳҳо, сангҳо чӣ гуна кашида шудаанд? Қонуниятҳои пешомад, сояи равшан эҳсос мешавад?

## Машғулияти амалии 11–12

Аз чузбйёти дарахт, об, кӯх, санги асари миниатюрии дар китоби дарсӣ додашуда ба дафтаратон нусха бардоред ва ранг кунед.

Дафтари расматонро ба шаш қисм чудо кунед!

**Ба қисми якум** аз кӯҳи асари миниатюрии дар китоби дарсӣ додашуда нусха бардоред. **Ба қисми дуум** аз об ва санги асари

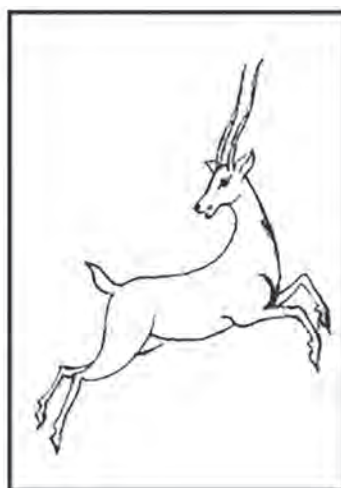
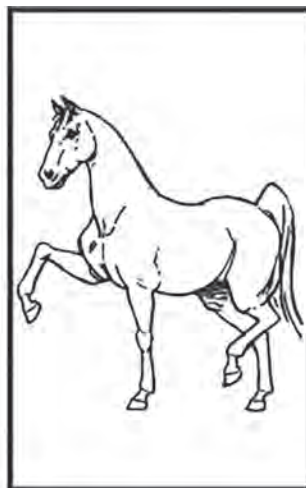
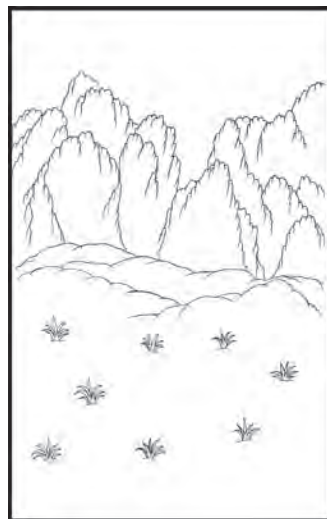
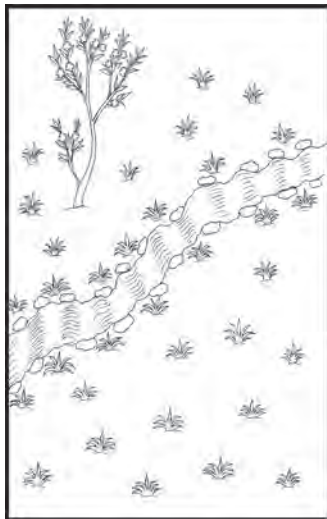



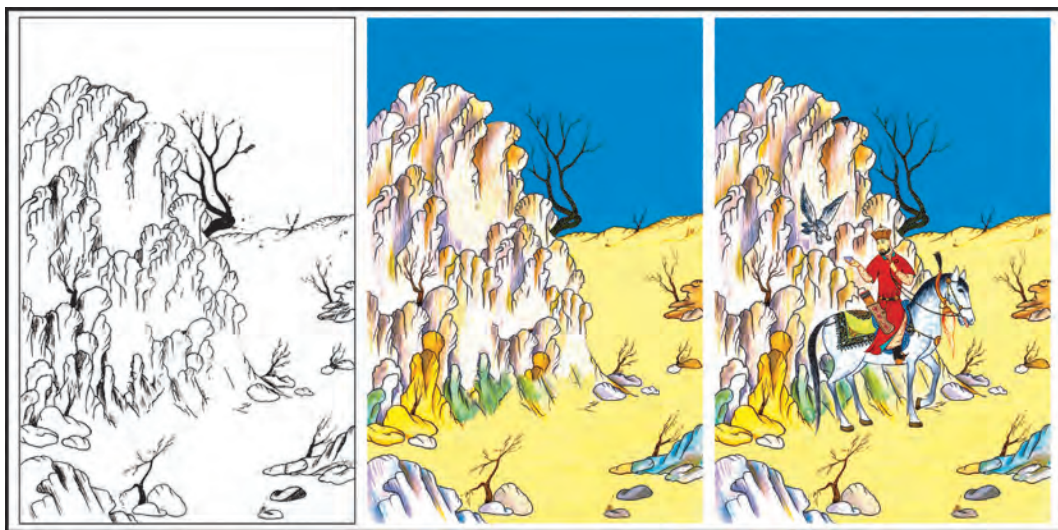

Расми 55. Иллюстратсияи намунавӣ, Иззатилло Нуриллоев.

миниатюрии дар китоби дарсӣ додашуда нусха бардоред. **Ба қисми саввум** аз дарахти асари миниатюрии дар китоби дарсӣ додашуда нусха бардоред. **Ба қисмҳои чорум, панҷум, шашум** бошад, аз тасвири инсон ва ҷонварҳо нусха бардоред.



Расми 56. Шорасул Шоахмедов. “Шикор”.

Ана ин асарҳои миниатюро бодикқат мушоҳида кунед. Дар асарҳо хусусиятҳои ба худ хоси санъати миниатюро дидадан мумкин аст. Кашидан ва рангкунии тасвири асп ва образи инсонро бинед. Дар тасвир рангҳо равшан обуранг дода шудаанд, қоидаҳои равшаниву соя истифода нагардидааст.

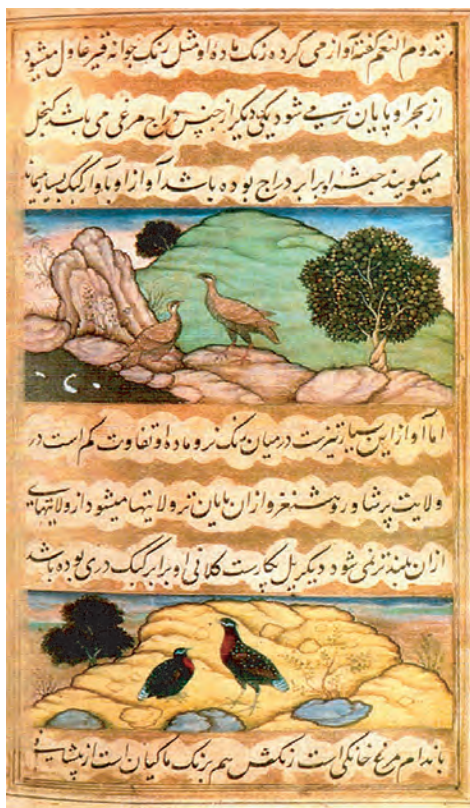

Расми 57. Паррандаҳои канчал ва пулпайкар. Миниатюраи китоби “Бобурнома”.



Расми 58. Мирзо Алӣ. Бонигари шохин. Лавҳа аз миниатюра. Соли 1575. Бостон, Музеи санъат.

Дар сурат буришҳои пешомаднок эҳсос намегардад. Асари “Шикор” бо усули миниатюра тасвир гардида, аз ҷониби Шорасул Шоаҳмедов қор карда шудааст. Лавҳаи миниатюраи “Бонигари шохин”-ро расоми машҳури миниатюра Мирзо Алӣ кашидааст.

### **Саволҳо барои такрор:**

1. Муаллифи асари “Усто бо шогирди худ” кист?
2. Номи асари рассом Аброр Турсуновро гӯед.
3. Асари миниатюрии “Дарахтҳои чоман ва қамрак” дар кадом китоб кашида шудааст?
4. Дар санъати миниатюра оё қоидаҳои равшаниву соя ва пешомад қорбаст мегардад?
5. Асари миниатюрии “Шикор” аз қониби кадом рассом қор қарда шудааст?
6. Рассоми миниатюрочӣ Мирзо Алӣ асари худро чӣ ном гузоштааст?
7. Асари миниатюрии “Паррандаҳои қанчал ва пулпайқар” дар кадом китоб кашида шудааст?

### **Вазифаи ҳонагӣ:**

Ќузъиёти миниатюраи нусхабардоштаро обуранг қарда омадан.

## **БО УСУЛИ МИНИАТЮРА ҚОР ҚАРДАНИ ИЛЛЮСТРАТСИЯ ДАР АСОСИ СУЖЕТҲОИ АФСОНАҲОИ ХАЛҚИ ЁЗБЕК**

Донишомӯзони азиз, шумо аз хурдӣ афсонаҳои халқи ўзбекро шунида, хондаед. Аз инҳо “Зумрад ва Қимат”, “Ур тўқмоқ”, “Очил дастурхон” ва дигарҳояш машҳуранд. Ба воситаи афсонаҳо мо неку бад, сафеду сиёхро ҷудо мекунем. Афсонаҳо моро барои қорҳои нек, меҳрубонӣ, адолат, эҳсон, албатта, ғалаба қардан бовар қунонда, ба он равона месозанд. Баъзе афсонаҳо ба шунидани сухани падару модар, устод ва қалонсолон, ҳурмат қардани онҳо равона қунад, баъзе афсонаҳо доимо ростгӯӣ, боадолат, меҳрубон буданро меомӯзанд. Боз ҳамин гуна афсонаҳо мавҷуданд, ки донишманд, ҳунарманд, меҳнатдӯст, тадбиргар шуда, муаммоҳоро бо ақл фикр қарда, бо дӯстон машварат намуда, ҳал қарданро меомӯзонанд. Барои ба сужетҳои афсонаҳои халқи ўзбек бо усули миниатюра



Расми 59. Телман Мухамедов. Афсонаҳои халқи ўзбек.

иллюстратсия кор кардан дар асоси афсона композитсияҳои миниатюраи коркардшударо таҳлил карда, мушоҳида намунамон зарур аст. Ба миниатюраҳои дар асоси ин афсона коркарда эътибор диҳед. Композитсияҳои дар асоси афсонаҳои халқи ўзбек дар расми 60 кашидашударо rassom Телман Мухамедов кор кардааст.

Мо дар дарсҳои гузашта аз чузъиёти асарҳои миниатюра нусха бардошта будем. Ба ин дониш ва малакаи азхудкардамон, ба таассуроти аз асарҳои аз ҷониби rassomon ба афсонаҳо коркардашуда гирифтамон така карда, барои афсонаҳои халқи ўзбек бо усули миниатюра иллюстратсия кор мекунем.

## Машғулияти амалии 13

### Барои афсонаҳои халқи ўзбек бо усули миниатюра иллюстрация қор кардан

Ҳангоми бо усули миниатюра қор кардани иллюстрация қоидаҳои умумии зеринро фаромӯш нақунед.

1. Ашӯҳои наздик ба қисми поёни қоғаз, ашӯҳои дур ба қисми болои қоғаз кашида мешаванд.
2. Ҳангоми кашидани расми ашӯ ва одам ченақҳои наздик ва дури он тағйир намеёбад.
3. Ба қоидаи перспектива амал қарда намешавад.



Расми 60. Иззатилло Нуруллоев. Иллюстрацияи намунавӣ.

#### Саволҳо барои такрор:

1. Афсонаҳо ба мо чиро ёд медиҳанд?

2. Композитсияҳои дар асоси афсонаҳои халқи ўзбек кашуда аз ҷониби кадом рассом кор карда шудааст?
3. Кадом қоидаҳои умумии бо усули миниатюра кор кардани иллюстрация мавҷуд аст?

### **Вазифаи ҳонагӣ:**

Иллюстрацияи бо усули миниатюра коршударо ҷамъбасти карда омадан.

## **МУСТАҚИЛОНА КОМПОЗИТСИЯ КОР КАРДАН БО УСУЛИ МИНИАТЮРА ДАР АСОСИ СУЖЕТҲОИ АДАБИЁТИ МУМТОЗИ ШАРҚ КОРИ НАЗОРАТИИ 2**



*Расми 61. «Искандар дар кӯҳ дар ҳузурӣ зоҳид». Ҳирот. Солҳои 90-уми асри XV. Соли 1495 кӯчонда шудааст. Му-саввир Камолӣддин Бехзод. Низомӣ «Ҳамса». Соли 1201, музейи Британия. Лондон.*

Донишомӯзони азиз, шумо дар дарси гузашта ҳангоми бо услуби миниатюра барои афсона тартиб додани композитсия аз намунаи асарҳои миниатюра тавассути нусхабардории ҷузъиёт мисли дарахт, об, кӯҳ, санг, ҳайвонҳо, паррандагон, одамон ба таҷрибаи ҳосилкардаатон таъя намудед. Аз ин ҷузъиёти омӯхташуда истифода бурда, бо усули миниатюра барои афсонаҳои халқи ўзбек иллюстрацияҳо кор кардед. Барои иҷро кардани кори назоратии дар дарси имрӯза додашуда ба донишҳои дар дарсҳои аввал омӯхтаатон таъя кунед. Аз тасвири ҷузъиёти асарҳои миниатюра дарахт, об, кӯҳ, санг, ҷонварҳо, одамон истифода

бурда, дар асоси сужети адабиёти мумтози Шарқ бо усули миниатюра композитсия тартиб диҳед. Ҳангоми тартиб додани композитсия ба қоидаҳои зерин риоя кунед.

1. Барои композитсиятон сужет интихоб кунед.
2. Композитсияро дар асоси *хат*ҳои хомакӣ кашед.
3. Ба атрофи сурат мавод ва ашёҳои иловагӣ (растанӣ, дарахт, об, кӯҳ, ҳайвонҳо) кашед.
4. Композитсияи сужетноки коркардаатонро бо тақия ба қоидаҳои рангубори асари миниатюра рангубор кунед.
5. Бо рангҳои равшан рангубор намуда, бо ёрии ручкаи рангаш ғафси гелнок ҳудуди суратҳоро кашида бароед. Дар асоси сужетҳои адабиёти мумтози Шарқ аз ҷониби рассомон бисёр иллюстрацияҳо кор карда шудааст. Композитсияи мазкур аз ҷониби рассом Камолиддин Бехзод кор карда шуда, ин сурат, ки “Искандар дар кӯҳ дар ҳузури зоҳид” ном дорад, дар асоси сужети асари “Ҳамса”-и Низомӣ кашида шудааст.

### **БАРОИ КОР КАРДАНИ МИНИАТЮРА ТАЙЁР КАРДАНИ ҚУТТИҲО ВА КОР КАРДАНИ КОМПОЗИТСИЯ**

Донишомӯзони азиз, шумо дар дарсҳои аввал усулҳои коркарди миниатюра ва ҷиҳатҳои ба худ хоси онро омӯхтед. Дар дарси имрӯза оиди санъати миниатюраи лакдор ва устоҳои он маълумот гирифта, дар ҳаҷм ва намуди гуногун тайёр кардани қуттиҳои кориро меомӯсед. Яке аз санъатҳои нафистарини халқи ўзбек қуттичаҳои лакдори сурат андохташуда бинобар манбаъҳо дар асри XVI дар Бухоро тайёр карда шудааст. Намунаҳои миниатюраи ин давр то замони мо омада нарасидааст. Дар солҳои 1970 рассоми ўзбек Чингиз Аҳмаров ва санъаткорони ҷавон Ниёзалӣ Холматов, Шомаҳмуд Муҳаммадҷонов, Абдувосит Қамбаров, Ғайрат Камолов ва дигарон барои аз нав барқарор кардани ин навъи санъат камар бастанд. Дар боби аз нав барқарор ва рушди миниатюраи лакдор ба ду тамоил амал карда шуд.

**Тамоили якум** – ба мероси миниатюра муносибати эҷодӣ намуда, воқеияти замонавиро акс кунондан.

**Тамоили дуввум** – риоя кардан ба қонуну қоидаҳои бадеии миниатюраи мумтоз.

Ороишҳои нақшӣ ва миниатюраҳои аз ҷониби устоҳои минатюраи лакдор ба қуттиҳои корӣ коршударо мушоҳида кунед.



Расми 62. Ниёзалӣ Холматов. “Фарҳод ва Ширин”.  
Миниатюраи лакдор.



Расми 63. Миниатюраи лакдори дар асоси афсонаи халқи ўзбек коркардшуда “Шаҳзода Иван”.  
Мактаби Холуй.



Расми 64. Маслова. Миниатюраи лакдори дар асоси афсонаи халқи рус коркардшуда “бо амри Чўртан моҳӣ”.  
Мактаби Федоскино.





Расми 65. Асари Шоолим Шомансур.

Ороишҳои нақши ба қутғиҳои қорӣ қорқардшудаи зеринро  
рассом Шоолим Шомансур қор қардааст.



Расми 66. Шоилҳом Шоёқубов. “Масҳарабоз”, соли 2000.

## Машгулияти амалии 15–16

Барои тайёр кардани қуттии корӣ коғази картони оддӣ лозим мешавад.

1. Дар шакли квадрати 20x20 см картон бурида мегирем.

2. Аз ҳама тарафҳои картон 3 см хат мекашем.

3. Бо ёрии рӯчкаи наменавишта ё хаткашаки оҳанӣ аз болои хатҳои 3 см пахш карда, кашида, барои созгор шикастани кунҷҳои картон буришҳо ҳосил мекунем.

4. Кунҷҳои картонро аз як тараф дар ченаки 3 см бо қайчӣ бурида мегирем (дар расм дар хати пунктир нишон дода шудааст).

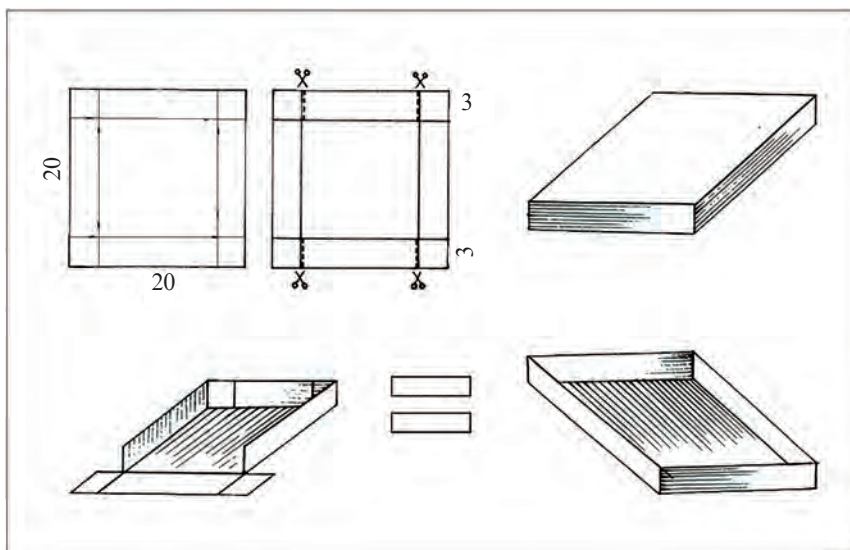

5. Қисмҳои шикастаи картони 3 см-ро ба боло бардошта, қат карда мебароем.

6. Ба квадратчаҳои дар кунҷҳо ҳосилшуда ширеш молида, аз тарафи дохили қуттича ширеш карда мемонем.

7. Барои сарпӯши қуттича боз ба ҳамин ченак дуҷумлашро тайёр мекунем.

8. Барои кушода-пӯшида шудани қуттича аз дохили як тарафаш ду тасмаи қоғазӣ ширеш мекунем.

9. Баъди тамом шудани корҳои буриш ва ширешкунӣ барои ба сарпӯши қуттича кор кардани композитсияи миниатюра қоғазӣ сафедро ширеш мекунем.

Донишомӯзони азиз, мо бо шумо дар чоряки яқум дар бораи маъноӣ истилоҳи композитсия маълумот гирифта будем.

Ҳангоми офаридани композитсия, албатта, ба қоидаҳои компоновка, симметрия ва ассиметрия, ритм, стилизатсия, ранг риоя кардан лозим аст. Ёфтани маркази сатҳ, ба озодии тасвир, нафосат, мутаносибии рангҳо эътибор додан талаб карда мешавад. Ҳангоми тартиб додани композитсия азхудкунии роҳҳои истифода аз чузъиёти нақш ё тасвир ва номгузориҳои композитсия зарур аст. Ба чор ва бисёркунча, ҳамчунин, доира ангораҳои гуногуни композитсияи нақш ё миниатюраро тайёр кардан ва ба қуттиҳои корӣ рӯбардор намуда, кашидан



Расми 67. Шоолим Шомансур.  
“Композитсияи нақши ороишӣ”



Расми 68. Музаффар Пӯлодов.  
“Базм”, соли 2011.

мумкин. Ҳангоми ороиш додани қуттии шаклаш чоркунча, кашидани ангораи он ба сифати ороишот аз нақш, хайвонҳо, паррандаҳо, ҳамчунин, ягон сюжетро инъикоскунандаи тасвири инсон истифода бурдан мумкин аст. Ба композитсияҳои ба ин қуттичаҳои лакдор коркардшударо мушоҳида кунед. Композитсияи нақши ороишӣ аз ҷониби rassom Шоолим Шомансур кор карда шудааст. Композитсияи тасвири “Базм” кашидашуда ба эҷодиёти rassom Музаффар Пӯлодов мансуб аст.

### **Саволҳо барои такрор:**

1. Қуттичаҳои лакдор кай ва дар кучо тайёр карда шудаанд?
2. Барои аз нав барқароршавии санъати миниатюраи лакдор кай ва бо раҳбарии кӣ асос гузошта шудааст?
3. Ба қуттичаи аз ҷониби rassom Шоилҳом Шониёзов кашидашуда чӣ гуна ороиш дода шудааст?
4. Қуттичаҳои ороишии нақшии композитсияҳои миниатюра кашидашуда аз ҷониби кадом rassom кор карда шудааст?
5. Ҳангоми офаридани композитсия ба кадом қоидаҳо риоя карда мешавад?
6. Ҳангоми зиннат додани қуттиҳои корӣ аз тасвири чӣ истифода бурдан мумкин аст?
7. Композитсияи ороишии нақшӣ аз ҷониби кадом rassom кор карда шудааст?
8. Композитсияи тасвири “Базм” кашидашуда ба эҷодиёти кадом rassom мансуб аст?

### **Вазифаи хонагӣ:**

Барои кор кардани композитсия қуттӣ тайёр карда, корро чамъбаст карда омадан.

---

---

## ЧОРЯКИ Ш

Донишомӯзони азиз, шумо дар ин чоряк оиди рангтасвири дастгоҳи санъати тасвирӣ, асарҳои дастгоҳии рассомон, чустуҷӯҳои устоҳои санъати тасвирии ўзбек ва ҷаҳон дар ҷараёни офаридани симои шахсони таърихӣ маълумот мегиред. Ҳамчунин, кашидани ангораи картинаи сюжетнок, композитсияи натюрморт ва аз хотира кор кардани натюрморт, тартиб додани композитсия дар асоси сужети асари адабӣ, тасвири манзараи табиат дар ҳолатҳои гуногун, кор кардани эмблема бо усули графикро меомӯсед.

### **РАНГТАСВИРИ ДАСТГОҲ ДАР САНЪАТИ ТАСВИРӢ. ИДРОКИ БАДЕИИ АСАРҲОИ РАНГТАСВИРИ ДАСТГОҲ**

Санъати тасвирӣ бинобар равиҳои худ ба се навъ чудо мешавад. Инҳо аз навъҳои мисли графика, рангтасвир, ҳайкалтарошӣ ташкил ёфтаанд.

Асарҳои дастгоҳӣ дар ҳама навъҳои санъати тасвирӣ мавҷуд буда, онҳо графикаи дастгоҳ, ҳайкалтарошии дастгоҳ ва рангтасвири дастгоҳ номида мешаванд.

**Графикаи дастгоҳ** – характери мустақил дошта, асарҳои графика, ки дар худ фикри мукамал ва ғояҳои навро пеш меронанд. Дар асарҳои графикаи дастгоҳ ягон мазмун, ҳатти ҳаракати одамон, намуди табиат тавзеҳ дода мешавад.

## Намуна аз асарҳои графикаи дастгоҳ



*Расми 69.* Рудолф Яхнин.  
Иллюстрация ба асари  
“Паруса над волнами”.  
Линогравюра.



*Расми 70.* В.А. Фаровский.  
“Оху барги токро меканад”.

**Хайкалтарошии дастгоҳ** – имконияти кушода додани тағйиротҳои нозуки рӯҳия, ҳиссиёт, кайфияти ботинии инсонро дорад. Ба ҷуз ин, он метавонад ҳаёт, қувва ва характери ҳайвон ва ҷонварҳои табиатро нишон диҳад. Яке аз асарҳои хайкалтарошии дастгоҳ буюст буда, он ба тарзи хайкали барҷастаи инъикосгари танай одам ва гурӯҳи хайкалҳо (композиция) мешавад.

## Намунаҳо аз асарҳои Ҳайкалтарошии дастгоҳ



Расми 71. Ҳайкалтарош дар дастгоҳ бюст кор мекунад.



Расми 72. Ҳайкалтарош Александр Рябичев дар дастгоҳи эҷодӣ.



Расми 73. Ҳайкалтарош Леонид Рябсев. “Бригадир”, соли 1973.

**Дастгоҳи рангтавир** – дар санъати тасвири ҷойи пешравро соҳиб буда, бо ёрии молбертҳои дастгоҳи махсус бо ченакҳои

на он қадар калон кор карда мешавад. Асарҳои рангасвири дастгоҳӣ ба масолеҳи сатхдор мисли матоъ, картон, фанер бо рангҳои равшандор ва акварел кор карда мешаванд. Барои он ки асарҳои рангасвир дар молбертҳои махсус кор карда мешаванд, рангасвири дастгоҳӣ ном гирифтаанд. Дар асарҳои дастгоҳӣ ба ҷуз инъикос кардани воқеаву ҳодисаҳои муҳими ҷамъият, имконияти пурра ифода кардани хислатҳо, эҳсосоти инфиродии шахс мавҷуд аст. Ҳамчунин, дар асарҳо дигаргуниҳои дар табиат содиршаванда ифодаи худро меёбанд. Рангасвири дастгоҳӣ аз рангасвири бомуҳобот ва декоративӣ фарқ карда, аҳамияти алоҳида дорад. Он бо санъати дигар вобаста намешавад. Қисми асосии расмҳои намоишии музей аз навъи рангасвири дастгоҳӣ иборат аст. Рангасвири дастгоҳ андаке баъдтар ташаккул ёфта, давраи рушди он ба давраи Эҳё рост меояд. Навъи дастгоҳии рангасвир дар Ўзбекистон бо оғоз аз нимаи дуввуми асри XIX ташаккул ёфт. Дар ин давра нахустин муаллифони асарҳои рангасвир рассомони хориҷии аз миёнаҳои асри XIX ба Осиёи Миёна омада буданд. Онҳо аз 40 нафар беш буда, баъзеашон ба пуррагӣ дар Ўзбекистон монданд, дар ҳамин ҷо мураббигӣ карда, асосҳои санъати аврупоиро ба ҷавонони маҳаллӣ омӯзонданд. Дар байни онҳо аз рассомони рус В.В.Верешчагин, Н.Н.Каразин, Д.Кавказский, Р.Зоммер, О.Федченко, ҳайкалтарош О.Микешин, рассоми украинӣ С.С. Светославский, рассоми грузиягӣ Г.Габашвили ва дигарон буданд. Дар ин ҷо номи рассомони ба рушди рангасвири дастгоҳии Ўзбекистон ҳиссаи калон гузоштаро зикр кардан бамаврид аст. Аз инҳо Усто Муъмин (А.Николаев),



Расми 74. Рассоми ҷавон ба навъи рангасвири дастгоҳӣ натюрморт мекашад.

ҳаллӣ омӯзонданд. Дар байни онҳо аз рассомони рус В.В.Верешчагин, Н.Н.Каразин, Д.Кавказский, Р.Зоммер, О.Федченко, ҳайкалтарош О.Микешин, рассоми украинӣ С.С. Светославский, рассоми грузиягӣ Г.Габашвили ва дигарон буданд. Дар ин ҷо номи рассомони ба рушди рангасвири дастгоҳии Ўзбекистон ҳиссаи калон гузоштаро зикр кардан бамаврид аст. Аз инҳо Усто Муъмин (А.Николаев),





*Расми 75. Л.Буре. “Регистон”.*

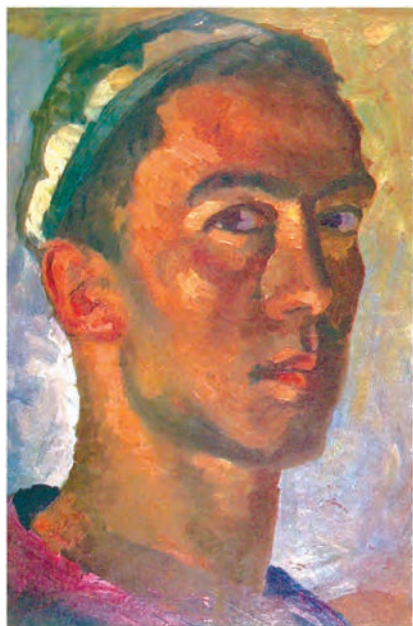

*Расми 76. Б.Хамдамй.  
“Автопортрет”*



*Расми 77. Л.Абдуллоев. “Мулло  
Тўйчй Тошмухаммедов”.*

А.Сиддикӣ, Б. Ҳамдамӣ, И.Икромов, П.Бенков, Л. Абдуллоев, Я. Элизаров, С. Абдуллоев, М. Набиев, Қ.Башаров, Т. Муҳамедов, В. Бурмакин, Б. Бобоев, Т. Қурёзов, А. Икромҷонов, Ҷ. Умарбеков, Б.Чалолов, А. Мирзоев, З. Фахриддинов, А. Мӯъминов, А. Нуриддинов, О. Қозоқов, Л. Салимҷонова, А. Мирсоатов ва дигарон самаранок эҷод карданд. Дар солҳои истиқлол асарҳои зиёди рангтасвири дастгоҳии аз ғояҳои истиқлоли миллӣ саршор офарида шуданд. Ба инҳо портретҳои Амир Темур, Алишер Навоӣ, Заҳириддин Муҳаммад Бобур, Чалолиддин Мангубердӣ, Камолиддин Беҳзод, Нодирабегим, Бибихонум, Спитамен, Абдулло Қодирӣ, Чӯлпон ва дигар бузургонро, ки дар жанри портрет офарида шудаанд, дохил кардан мумкин



Расми 78. Н.Кашина.  
“Духтари доирадаст”.

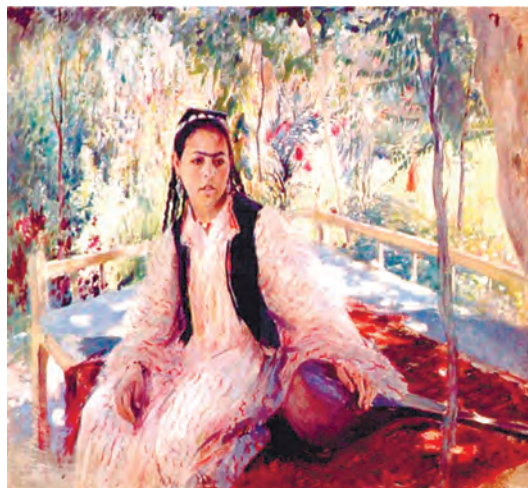

Расми 79. П. Бенков.  
“Духтари дуторнавоз”.

### **Идрок намудан ва таҳлил кардани асарҳои рангтасвири дастгоҳӣ**

Таҳлили тахминии асари “Тирамоҳи заррин”-и Николай Карахан: сужети асар содда, тирамоҳи заррин дар мавсими авҷ. Дарахтони дар манзараи осмони нилӣ ва кӯҳҳои кабудчатоб ба ранги зарди тилломонанд печида ба назар менамоянд. Дар

нақшаи пешина роҳи пайраҳа, сангҳои сиёҳчатоб, харсангҳо, алафҳои дар офтоб сӯхта, шоху шаббаҳои зард, заррин, сурх, сурхи кушоди тирамоҳӣ аниқ ва бараъло намоён мешаванд. Дар қафо – дар силсилакӯҳҳои бузурги ба меғҳои кабуди мулоим печида дарахтзорон андаке намудор мешаванд. Абрпораҳои сафеди бо нури офтоб дар болои кӯҳ равшангардида осмони кабудро ороиш додаанд. Аз нурҳои тираи офтоб рӯз гузашта, шурӯъ шудани шаби тирамохро эҳсос кардан мумкин аст.

Диққати тамошобин ба пайроҳаи качу килеб нигаронида мешавад. Дар канорҳои роҳ харсангҳои хокистарранг мавҷуд буда, дар атрофи он гӯё алафҳои зардшуда, буттачаҳои яке зард, дигаре сурх дар гирифтаанд. Дар пайроҳаи дур духтари ўзбек ба табиат мафтун гардида, дар ҷояш истодааст. Духтар ҳам мисли ҳастӣ ба сифати қисми ҷудонашавандаи табиати зебову

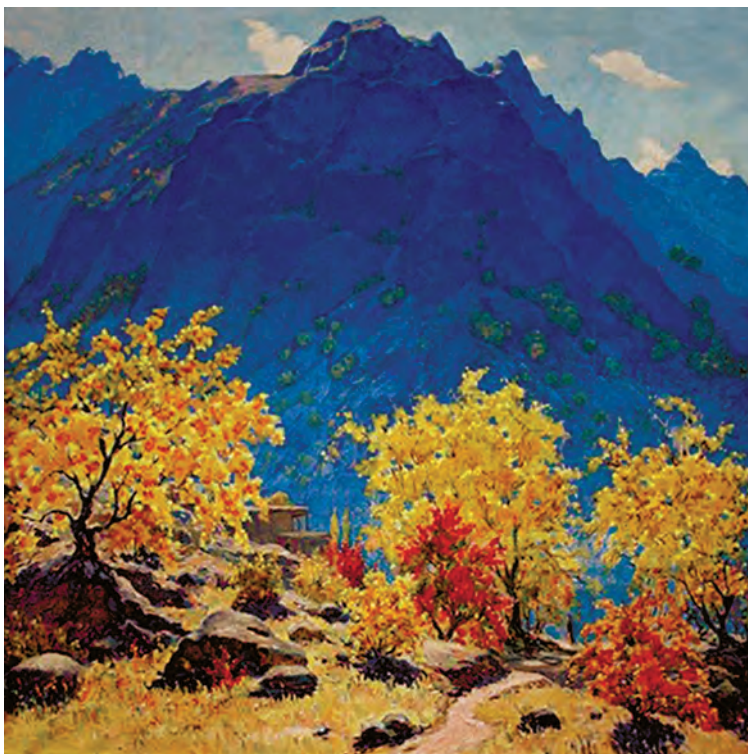

Расми 80. Николай Карахан. “Тирамоҳи заррин”.

болатофат ҳамдигарро пур мекунад. Сурат ба ҳақиқат монанд буда, асари амиқи лирикӣ мебошад.

Рассом ҳамаи чизҳои асарро ба ҳамдигар вобаста карда, муҳаббати ба табиат доштаи худро бо ёрии воситаҳои тасвирӣ кушода медиҳад. Дар асар аз перспективаи ченак ва ранг бамавқеъ истифода гардидааст. Хусусан, дарахтони ба дарун даромада хурдшаванда, тасвири духтари андаке ба чашм намоёншаванда барои ҳис кардани фазо ва васеи ёрдам медиҳанд. Хусусияти сурат бо гаммаи сурат вобаста гардида, барои офаридани кайфияти муайян ёрдам мерасонад. Зарди заррин ранги асосии сурати колорит бошад ҳам, сохтори рангҳо гуногун аст. Сурат аз рангҳои контрасти равшани ҷилобахши чашм, ки ба табиати Осиеи Миёна хос мебошад, тартиб ёфтааст. Масалан, кӯҳҳои заррини кӯҳӣ ба тарзи ранги муқобил ба дарахтони зарди заррин гузошта шудаанд. Таҳлил ва фикри ҳамаи ҷузъиёти суратро чунин хулоса кардан мумкин: зебоии табиат дер давом мекунад, инсон онро мукамал мекунад ва ҳамаи онро бояд ҳифз кунад. Ғояи асосии рассом дӯст доштани табиат, бо он хурсанд шуда, ифтихор кардан аст.

### **Саволҳои мустаҳкамкунанда бинобар идроки бадеӣ ва таҳлили асари “Тирамоҳи тиллоӣ”**

1. Маълумоти мухтасар дар бораи рассом.
2. Рассом диққати моро ба чӣҳо менигаронад?
3. Дар нақшаи якум чӣҳо тасвир шудаанд? Дар нақшаи қафо чиро мебинем?
4. Рассом суратро чӣ ном гузоштааст? Ин мавзӯро чӣ гуна тавзеҳ дод?
5. Манзара ба ҳақиқат монанд будааст?
6. Нисбати байниҳамдигарии ашёҳои тасвиршуда чӣ гуна аст?
7. Оё дар асар перспективаи ченак ва ранг ҳал карда шудааст?
8. Нақшҳои асар ритм офаридааст?
9. Асар бо чӣ гуна колорит коркард шудааст?
10. Рассом ба мақсади дар асар гузошташуда ноил гардидааст?

11. Гояи пешрави асар бо чаҳонбинӣ ва афкори рассом ифода шудааст?
12. Сурат ба шумо маъқул шуд?
13. Кадом тарафҳои манзара ба шумо маъқул шуд?
14. Ин асар ба шумо чӣ дод?

### Идроки бадеӣ ва таҳлили асари портрет

Яке аз рассомҳои давраи Эҳё, ки дар рангасвири дастгоҳӣ асарҳои машҳури худро офаридааст, Леонардо Да Винчи мебошад. ӯ солҳои 1503–1505 асари мукаммали худ “Мона Лиза”-ро офарид. Аз офарида шудани ин асар 500 сол гузашта бошад ҳам, рағбат ба он ҳанӯз идома дорад, миллионҳо нафар тамошобинон дар намоишгоҳҳои сайёри дар Америка, Япония, Русия ташкилшуда барои دیدани ин асар шабу рӯз навбат мепоянд. Дар бораи асари “Мона Лиза” беш аз 100 ҷилд китоб навишта шудааст, ки аз машҳур будани асар далолат медиҳад. Чихати тамошобинро ба ҳайрат овардаи асар тағйирёбии рӯйи портрет мебошад. Он баъзан маънос, гоҳ самимӣ, баъзан ҷиддӣ, гоҳ бо нигоҳи нозу карашманок намояд, гоҳе кадом як маъноӣ ниҳониро дар рӯйи он دیدан мумкин аст. Дар нақшаи қафои портрет намуди табиати мураккаб инъикос шудааст. Зан қисми ҷудонашавандаи табиат ва бо он вобаста аст. Қатшавии либосҳояш, мӯйҳояш чунин менамояд, ки ритми табиатро гӯё такрор карда бошад. Самимият ва меҳрубонии нигоҳи зан бо латофат ва зебоӣ якҷо шуда, қиёфаи инсонии зебои идеалиро намудор месозад. Леонардо дар тамоми

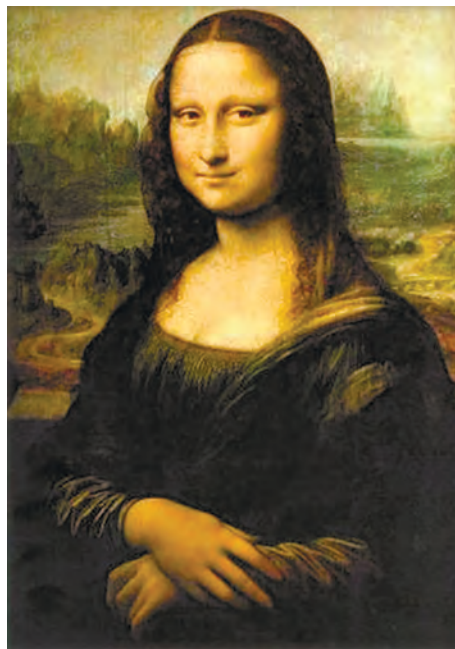

Расми 81. Леонардо Да Винчи «Мона Лиза».

умри худ ҳамаи асарҳои офаридаи худро фурӯхта бошад ҳам, асари “Мона Лиза”-ро ба пули калон ҳам нафурӯхтааст. Асари “Мона Лиза”-ро доимо бо худ ҳамроҳ гирифта мегашт..

### **Саволҳои мустақамкунанда бинобар идроки бадеӣ ва таҳлили асари портрет:**

1. Дар портрет кӣ тасвир шудааст?
2. Рассом эътибори моро ба чӣ гуна чиз чалб мекунад?
3. Дар асоси портрет чӣ гуна ғоя нухуфтааст?
4. Портрет чӣ гуна тасвир шудааст, мисли одатӣ ё тантананок?
5. Ранг ғояи портретро чӣ гуна мекушояд?
6. Ранг ҳаҷм ва перспективаро дар асар чӣ гуна нишон медиҳад?
7. Манзари портрет чӣ гуна аст, нақши он аз чӣ иборат аст?
8. Характери образи тасвиршаванда (хушчақчақ, вазнин, боақл, зирак, беғам) чӣ гуна аст?
9. Портрет дар шумо чӣ гуна таассурот ва фикрҳо ба вучуд овард?

### **Машғулияти амалии 17**

Дар китоби дарсӣ барои намуна аз портрети додашудаи “Мона Лиза” нусха бардоштан.

#### **Саволҳо барои такрор:**

1. Чаро рангтасвири дастгоҳӣ мегӯем?
2. Дар асарҳои рангтасвири дастгоҳӣ чӣ гуна инъикос мешаванд?
3. Навъи рангтасвири дастгоҳӣ дар Ёзбекистон аз кай ташаккул ёфт?
4. Аз рассомони ба рушди рангтасвири дастгоҳӣ дар Ёзбекистон ҳиссаи калон гузошта кӣҳоро медонед?
5. Дар нақшаи пешини асари “Тирамоҳи заррин”-и Н.Карахан чӣҳоро дидан мумкин аст?

6. Рассом дар асар аз перспективаи ченак ва ранг чӣ гуна истифода бурдааст?
7. Леонардо Да Винчи асари мукаммали худ “Мона Лиза”-ро кай офарид?
8. Асари “Мона Лиза” тамошобинро бо чӣ ба хайрат мегузорад?

**Вазифаи хонагӣ:**

Аз китоби дарсӣ мазмуни дарси 17-ро хонда, омӯхта омадан.

## **ҲАЁТ ВА ФАЪОЛИЯТИ ЭҶОДИИ РАССОМОНИ МАШҲУРИ ЎЗБЕКИСТОН ВА ҶАҶОН, КИ ДАР СОҶАИ РАНГТАСВИРИ ДАСТГОҲӢ ЭҶОД КАРДААНД**

### **Рассоми халқии Ўзбекистон Ўрол Тансиқбоев**

Яке аз рассомҳои манзаранавис, ки дар соҳаи рангтасвири дастгоҳӣ самаранок эҷод кардааст, Рассоми халқии Ўзбекистон Ў. Тансиқбоев мебошад, ки соли 1904 дар шаҳри Тошканд таваллуд шудааст. Ў нахустин дарсро аз санъати тасвири дармаҳфил ширкат варзида, аз шогирди И. Репин Н. Розанов омӯхт. Рассом нахустин асари худ – “Портрети Тошкенбоев”-ро соли 1927 офарид. Ў. Тансиқбоев ба омӯзишгоҳи педагогикаи бадеии шаҳри Рензайи Руссия ба таҳсил даромада, аз шогирдони И. Репин И. Горюшкин, Сорокопулов ҷв Н. Петров асрори санъат омӯхт. Рассоми ҷавон дар музейи Пеза аз асарҳои санъати тасвири нусхаҳо бардошта, малакаи худро афзун намуд.

Эҷодиёти мустақилонаи Ў. Тансиқбоев дар Ўзбекистон баъди соли 1940 оғоз шуд. Ў дар ҷойҳои Ҷанги дуҷуми ҷаҳон содиргардида бо ҳайати вакилон рафта, ба сифати натиҷаи таассуротҳои худ асарҳои мисли “Дар заминҳои озодшуда”, “Роҳи малъун”, “Ҷанги ҳаво”-ро офарид. Соли 1943 ба ӯ унвони Арбоби хизматнишондодаи санъати Ўзбекистон дода шуд. Ўрол Тансиқбоев дар солҳои баъди ҷанг асарҳои мисли “Ҷамъоварии ҳосили шолӣ”, “Баҳор”, “Обҳои пахта”, “Кишвари азиз”, “Шоми Иссиққул”, “Дар кӯҳ”-ро офарид.

Яке аз асарҳои машҳури рессом “Март дар Ўзбекистон” унвон дорад.

Дар асар майсаторҳои аз гармии офтоб баҳраманд, дарахтони гулкарда, дарёи чоришаванда, пайроҳаи ба дарё баранда, талҳои он тарафи дарё ва пастиву баландиҳои сохил, кӯҳҳои барфӣ, абрҳои дар нури офтоб чилобахш ба инсон завқ мебахшанд. Рессом ҳамчунин, асархоеро мисли “Баҳор дар кӯҳ”, “Субҳи ГЭС-и Қайроққум”, “Водии Ангрен”-ро офарид. “Субҳи ГЭС-и Қайроққум” ба муаллиф комёбиҳо овард. Чизҳои дар асар тасвиршуда – ҷозибҳои тобиши баҳр, осмон, фароҳиҳо тавачҷӯҳои инсонро ба худ ҷалб мекунад. Дар манзара дашт, об, кӯҳ, осмон ба таври умумӣ тасвир шудаанд. Асари манзараваии ифодагари осмони як деҳаи зебои дар оғӯши кӯҳҳои ҷумхуриамон ҷойгиршударо “Шоми кӯҳ” ном гузошт.

Дар асар тасвири кӯҳҳои баланди нилӣ, чароғҳои навакак дар хонаводаҳо фурузоншуда, оби зулоли аз назди хонаводаҳо ҷоришуда, ҳамчунин, калонсолону бачагони ба манзара рӯҳияи ҳаёти бахшида ба назар мерасад. Дар кӯҳ бегоҳ шуда, шом мефурияд. Дар назарамон чунин менамояд, ки мағали сой, чирчири малахҳо, садои сағҳо шунида мешавад. Ў. Тансиқбоев



Расми 82. Ўрол Тансиқбоев. “Март дар Ўзбекистон”.





*Расми 83. Ёрол Тансиқбоев. “Суруди ман”.*

солҳои 1955–1960 асарҳои манзаравиро мисли “Сирдарё”, “Роҳи кӯҳ”, “Роҳи Ангрен-Қўқон”, “Дарёи Ангрен”, “Дар кӯҳ”, “Шоми Хумсон”, “Дар сохтмони Чорвоқ” ва асарҳои машҳураш “Субҳи тирамоҳ”, “Суруди ман”, “Дар анбори оби Чордарё”-ро офарид.

Ҷихати ба худ хоси эҷодиёти Ё. Тансиқбоев муҳаббат ба Модар-Ватан, онро муқаддас доштан, табиат зебову нотакрори Ёзбекистонро дар асрҳои манзаравӣ сурудан буд. Рассоми халқии Ёзбекистон Ё. Тансиқбоев якчанд маротиба дар намоишгоҳҳои байналхалқӣ бо асарҳои худ ширкат варзида, бо медали нуқра тақдир гардид. Ё барои хизматҳояш дар рушди санъати ватанамон бо як қатор ордену медалҳои ҳукумати мо мукофотонида шудааст. Як қатор асарҳои рассом дар нигоҳистони Третьякови Москва, Музеи санъати халқҳои Шарқ, музейҳои санъати Қазоқистон, Қирғизистон, Тоҷикистон, Молдова, Латвия, Ёзбекистон ҷой гирифтааст.

## Рассоми халқии Ўзбекистон Малик Набиев

М. Набиев соли 1916 дар шаҳри Тошканд таваллуд шудааст. Ӯ дарси нахустинро аз санъати тасвирий аз рассом Баҳром Ҳамдамӣ фаро гирифт. Соли 1933 ба омӯзишгоҳи рассомӣ дохил шуда, соли 1937 онро хатм кард. М. Набиев дар омӯзишгоҳ ба фаъолияти омӯзгорӣ машғул шуд. Соли 1962 факултети графикаи бадеии Донишкадаи давлатии омӯзгории Тошканд ба номи Низомиро хатм карда, фаъолияти эҷодии худро дар бобати санъат оғоз кард. Ӯ портрети шахсони таърихӣ ва воқеаҳои таърихиро тасвир намуда, ба офаридани асар завқ дошт. Бо вучуди мураккаб будани офаридани портрети шахсони таърихӣ рассом ба туфайли меҳнати пайдарпай, ҷустуҷӯҳои эҷодӣ портрети шахсиятҳои бузургро ба дараҷаи баланд офарида тавонист. Дар чараёни офаридани симои Бобур якҷанд сол ҷустуҷӯҳои эҷодӣ бурд. Ӯ дар шаҳрҳои зистаи Бобур Андичон, Самарқанд, ҳамчунин, мамлакатҳои мисли Афғонистон, Ҳиндустон дар сафари хизматӣ рафта, асарҳои минатюрии дар бораи Бобур коркардшударо амик омӯхт. Дар натиҷаи ҷустуҷӯ ва меҳнатҳои пайдарпайи рассом соли 1962 портрети Заҳириддин Муҳаммад Бобур офарида шуд. Ҷамоаи васеъ асарро пазироӣ карданд. Соли 1973 ба муносибати 1000-солагии таваллуди Берунӣ бинобар офаридани портрети Берунӣ озмун эълон гардид. Портрети Берунӣ, ки аз ҷониби Малик Набиев офарида шуд, дар озмун сазовори ҷойи аввал гардид. Дар бораи ин портрет дар маҷаллаи “Курер”-и ЮНЕСКО, ҳамчунин, рӯзномаву маҷаллаҳои мамлакат мақолаҳо интишор шуданд. Яке аз портрети шахсони таърихӣ дар эҷодиёти М. Набиев машҳур портрети рангтасвири дастгоҳии “Амир Темур” аст, ки соли 1993 офарида шудааст. Рассом барои офаридани портрети симои Амир Темур беш аз панҷоҳ сол вақт сарф кард. Соли 1941 қабри Амир Темур кушода, устухони сараш гирифта мешавад. Ҳайкалтароши рус М. Герасимов дар асоси устухони сари Амир Темур ба коркарди ҳайкали ӯ мепардозад. Дар ин давраҳо М. Набиев дар музейи таърих устухони сари Соҳибқиронро бо ҷашми худ мебинад.

Рассом аз он давра офаридани портрети Амир Темурро пеши худ мақсад мегузорад.

М. Набиев дар чараёни чувстучӯҳои эҷодӣ асар ва адабиётҳои миниатюрии оид ба шахсияти Амир Темурро, ки дар музей ва китобхонаҳои давлатҳои мисли Ҳиндустон, Эрон, Туркия, Англия, Фаронса, Испания нигоҳ дошта мешавад, бо диққати тамом меомӯзад. Соли 1993 дар озмуне, ки бинобар офаридани симои Амир Темур эълон шуда буд, М. Набиев бо варианти хомакии портрети Амир Темур, ки худ офарида буд, ширкат меварзад. Дар озмун симои Амир Темури офаридаи М. Набиев ғолиб доништа мешавад. Дар маҷлиси чамъбасти озмун Нахустин Президенти Ҷумҳурии Ўзбекистон И. Каримов ширкат варзида, дар бораи асар чунин фикрхоро баён мекунад: “Ман фикру мулоҳизаҳои мо оиди чӣ гуна маъноро



Расми 84. Малик Набиев  
«Портрети Амир Темур»



Расми 85. Малик Набиев  
«Портрети Бобур»

фаҳмонданаши зарур будани даст, ангушт, чӣ гуна будани тана, чашму рӯйи инсоне, ки қисми зиёди умрашро дар юришҳои ҳарбӣ ва сафарҳо, ташвиши халқу ватан гузарондааст, гуфтам. Баъд аз он Рассоми халқии Ўзбекистон Малик Набиев дар асоси ҳамин фикрҳо портретро аз нав кор кард ва симои тамоман дигар – қиёфаи мумтози Соҳибқирон, ки айни замон ба халқамон хуб маълум аст, пайдо шуд. Айнан ҳамин симо баъдтар барои ҳамаи хайкалҳои дар ватанамон барои бобоямон Амир Темур барпошуда асос шуда хизмат кард” (I. Karimov. “Yuksak ma’naviyat – yengilmas kuch”. 2008-y. 151–152-betlar). Малик Набиев як қатор асарҳоро мисли “Шӯриши Спитамен”, “Шӯриши Қиззах”, “Шӯриши ҳунармандон дар Самарқанд”-ро, ки муборизаҳои озодихоҳиро инъикос мекунанд, низ офарид.

### **Рассоми халқии Ўзбекистон Абдулҳақ Абдуллоев**

А. Абдуллоев соли 1918 дар шаҳри Туркистони Қазоқистон таваллуд шудааст. Ӯ дар жанри портрет самаранок эҷод намуда, ӯ тамоми умр ба омӯзиши қиёфаи зоҳирӣ ва олами ботинии инсон, сирру асрори ӯро чустучӯ карда, мохирона тасвир кардан ҳаракат кард. Рассоми рангтасвирчӣ дар мактаб-интернати Туркистон савод баровардааст. Устои даврони мактабхонии ӯ ба расмкашӣ истеъдод доштани Абдулҳақи чавонро пай бурда, ба ӯ баъди хатми мактаб ба техникуми бадеӣ дохил шуда таҳсил карданро тавсия намуд. Донишҷӯӣ чавон соли 1932 этюди нахустини худ “Дар лаби ҳавз”-ро офарид. Ин асар аз ҷониби Музеи давлатии халқҳои Шарқ харида гирифта шуд. А. Абдуллоев ҳангоми таҳсил дар техникум асарҳои “Портрети дӯстам”, “Додарам”-ро офарида, ба олами санъат истеъдоди нав ворид шуданаширо намоён кард. Соли 1937 ба рассом барои асари “Говҷӯшӣ” роҳхати саёҳат ба Москва дода шуд. А. Абдуллоев дар ёддоштҳои худ портретҳои дар нигористони Третьякови Москва нигоҳдорӣ шавандаи И.Репинро, ки ӯро ром карда буд, бо ҳаяҷон навиштааст.

Рассом техникуми рассомии Самарқандро хатм карда, солҳои 1938–1941 дар Донишкадаи рассомии Москва таълим

гирифт. Ӯ “Портрети Аброр Ӳидоятов дар нақши Отелло”, “Портрети Маннон Уйғур”, “Портрети Усто Ширин Муродов”, “Портрети Ойбек”-ро кор кард. Баъди тамошо кардани спектакли “Ойбек” киёфаи характерноки Отеллоро дар тимсоли А. Ӳидоятов офарид. Дар киёфаи актёр худбоварӣ, ирода, эҳтироси сӯзон, шиддат, вачоҳат намоён мегардад. Барои пурқувват кардани таъсири образ рассоми қомати актёрро ба ҳамвории сурат густурда, тасвир намудааст. Рангҳои сурхи сер, чигарранг, зарди кушоди асар барои кушода додани ҳолати рӯҳии Отелло хизмат кардаанд. Саёҳати солҳои 1956-1960 ба Ӳиндустон, Африка, Индонезия анҷомдодаи рассом ба ӯ кайфияти эҷодӣ бахшид. Соли 1957 дар асоси таассуротҳои сафар “Индира Ганди”, соли 1964 “Зани Ӳинд”, “Дар чаупур”, “Синхи либоси миллӣ пӯшида”, “Автопортрети сарпӯши индонезӣ”, соли 1966 “Омӯзгори фанни фаронсавӣ”, “ҷавони синегалӣ” барин асарҳои портрет офарид.



Расми 86. Абдулҳақ Абдуллоев. “Бибӣ ва набера”.



Расми 87. Абдулҳақ Абдуллоев. “Портрети Аброр Ӳидоятов дар нақши Отелло”.

А. Абдуллоев хангоми кор кардани асарҳои портретие мисли “Собир Абдулло”, “Бибӣ ва набера”, “Малика” аз рангҳои гарм ва сер истифода бурдааст. Дар асари “Фарзанди замин”, ки соли 1973 офарида шудааст, дар манзари портрет аз манзара истифода бурдааст. Рассом солҳои 1970–1980 якчанд варианти портрети шоири бузург Алишери Навоиро кашид.

Дар бораи асарҳои рассом фикрҳои зиёд гуфтан мумкин аст. Лекин дар бораи портретҳои машҳури ӯ таваққуф накардан ғайри имкон аст. Инҳо симоҳои машҳури илм ва адабиёт, арбобони санъат, фидоихо ва алломаҳои мисли Алишер Навоӣ, Фуркат, Аброр Ҳидоятӣ, Маннон Уйғур, Назаралӣ Ниёзов, Маматисоқ Тошматов, Ойбек, Ҳамза, Абдулло Қаҳҳор, Туроб Тӯла, Ҳабибӣ, Иброҳим Раҳим, Чингиз Айтматов, Ҳамид Олимҷон, Саид Аҳмад, Шайхзода, Иззат Султон, Қорӣ Ниёзӣ, Миртемир, Шухрат, Усто Ширин Муродов, Собир Абдулло, Шукрулло, Ҳамид Ғулум, Комил Яшин мебошад.

Асарҳои А. Абдуллоев аз музейҳои бонуфузи ҷаҳон ҷой гирифтааст.

### Рафаэл Санти

Рассоми бузурги давраи Эҳё Рафаэл Санти соли 1483 дар шаҳри Урбинои Итолиё таваллуд шудааст. Соли 1520 дар Рим вафот кардааст. Ӯ таълими рассомиро аз рассоми машҳур Перучино фаро гирифтааст. Ҷояи асосии эҷодиёти Рафаэл аз тараннуми инсонпарварӣ, зебӣ ва камолоти инсон иборат аст. Нахустин асарҳои рассом “Ҳоби ритсар”, “Никоҳи Мариа” ба ӯ шуҳрат овард. Аз асарҳои мадоннаӣ дар жанри



Расми 88. Рафаэл Санти.  
“Мадоннаи Сикстин”.

портрет офаридаи Рафаэл Санти асарҳое мисли “Мадонна Конестабелс”, “Мадонна Грандука”, “Боғбон Мадонна”, “Мадонна Алба”, “Мадонна ди Фолино” сазовори диққат аст.

Асари машхури рассом, ки солҳои 1515–1519 дар савияи баланди бадеӣ кор карда шудааст, “Мадоннаи Сикстин” мебошад. Ин асар дар асоси ривоятҳо ба вучуд омада, дар нигоҳистони Дрездени Олмон нигоҳдорӣ мешавад. Рафаел дар ин асари худ Бибӣ Марям бачаро бардошта, аз осомн ба поён омаданаш, ӯро истиқбол намудани авлиё Сикстин ва Варвараи муқаддас, барои ҳифз кардани инсоният писарашро қурбон кардани Бибӣ Марям, ба воситаи ду фаришта ба башрият оғро эҳдо кардани ӯ моҳирона тасвир шудааст. “Ба тобут гузоштан”, “Станса дела Сенятура”, “Папа Юлий II”, “Портрети Кардинал”, “Б. Кастилоне”, “Лео X бо кардиналҳо”, ҳамчунин, аз асарҳои рангтасвири шахоматноки ӯ суратҳое мисли “Мунозира”, “Мактаби Афина”, “Парнас”, “Ақл, мизон ва қувва” лоиқи эътироф буда, ба ӯ шуҳрат оварданд.

### Брюллов Карл Павлович

Рассоми машхури рус К.П. Брюллов соли 1799 дар Петербург таваллуд шудааст. Соли 1852 вафот кардааст. Ӯ дар Академияи бадеии Петербург таълим гирифт. Дар нигоҳистони санъати тасвирии Дрезден, Мюнхени Олмон рафта, эҷодиёти рассомони бузургро омӯхтааст. Дар давоми солҳои 1823–1835 дар Испания зиндагӣ карда, бо эҷодиёти рассомони давраи Эҳё



Расми 89. Карл Брюллов.  
“Зани човандоз”.

ва пайравони онҳо шинос гардид. Дар давраи фаъолияташ дар Итолиё бо асарҳои мисли “Субҳи Итолиё”(1823), “Вақти хоб дар Итолиё”(1827), “Зани чавандоз”(1832), “Портрети Самойлова бо Д. Пачини ва бачагони араб”(1832–1834), “Портрети Крилов”(1839) шуҳрат ёфт.

Дар эҷодиёти рассом зебоии инсон ва драматизм, анъанаҳои реалистӣ ҷойи асосиро ишғол мекунанд. Дар асарҳои ӯ “Рӯзи охири Помпей”, “Портрети М. Ланчи” анъанаҳои эҷодиёти рассомро дидан мумкин аст. Ӯ дар санъати тасвири ҷараёни романтизми ворид кард.

### Шишкин Иван Иванович

Рассоми машҳури рус И. Шишкин соли 1832 дар деҳаи Элабугаи Тотористон таваллуд шудааст. Соли 1898 дар Петербург вафот кардааст. Ӯ дар солҳои 1852–1856 дар омӯзишгоҳи рассомӣ, ҳайкалтрошӣ ва меъмории Москва таълим гирифт. Дар солҳои 1856–1860 дар Академияи бадеӣ таҳсил намуд. Рассом, ки дар жанри манзараи санъати тасвири эҷод мекард, зебову шахомати табиати Русияро тараннум кард. Асарҳои дар солҳои 1878–1891 офаридаи ӯ мисли



Расми 90. Иван Шишкин. “Субҳи санавбарзор”.





Расми 91. Иван Шишкин. “Санавбарзор”.

“Осиёи чангал”, “Булутзор”, “Субҳи санавбарзор”, “Тўсзор”, “Гандумзор”, “Дар шимоли ваҳшӣ”, “Чангали дарахтони завракбоб”, “Зимистон” сазовори диққат мебошанд. Асарҳои Шишкин дар музейи санъати тасвирӣ ва нигористони Киев, Москва, ҳамчунин, дар Музейи санъати тасвирии Ўзбекистон ҷой гирифтаанд. Ӯ сазовори унвони академик гардидааст.

### **Репин Иля Ефимович**

Рассоми машҳури рус И. Репин соли 1844 дар деҳаи Чугуеви вилояти Харкови Украина таваллуд шудааст. Соли 1938 дар Киоккалаи наздикии Петербург вафот кардааст. И. Репин солҳои 1864-1871 дар Академияи бадеии Петербург таҳсил кардааст. Дар асоси саёҳат ба саросари Русия ва давлатҳои хориҷӣ дар жанрҳои портрет, маишӣ ва таърихӣ асарҳои зиёд офарид. Дар асарҳои худ ҳаёти вазнини одамон, беадолатиро, муқобилиятҳои ҳаёти иҷтимоии халқи русро ба тарзи реалистӣ инъикос намудааст. Ба ин гуна асарҳо асарҳои дар солҳои 1870–1885 офаридашуда мисли “Киштикашони Волга”, “Юриши салб дар губернияи Курс”, “Интизор надошанд”, “Саркашӣ аз тавба”-ро шомил кардан мумкин. Асарҳои воқеаҳои

таърихи ҳаётӣ ва таъсиргузор инъикоскардаи рассом “Иван Грозний ва писари ӯ Иван”, “Запорожиҳо ба султони турк нома менависанд” машҳуранд. Солҳои 1885-1891 портретҳои



Расми 92. Иля Репин. “Запорожиҳо ба султони турк нома менависанд”



Расми 93. Иля Репин. “Портрети Менделеев”.

арбобони машҳури санъат, нависандагон, олимонро мисли И. Репин, В. Стасов, М. Мисоргский, Л.Н. Толстой, И. Павловро офарида, дар жанри портрет самаранок эҷод кард. Ӯ солҳои зиёд дар Академияи бадеии Петербург ба вазифаи ректор кор карда, ба рассомони ҷавон таълим додааст. Асарҳои ӯ дар Музейи санъати тасвирии Москва, нигористони Третьяков, Музейи санъати тасвирии Ўзбекистон ва бисёр музейҳои ҷаҳон нигоҳ дошта мешавад.

### Машғулияти амалии 18

Дар ҷараёни машғулияти амалӣ асарҳои рассомро аз ҷиҳати бадеӣ идрок кунед.

#### Саволҳои барои такрор:

1. Ӯ. Тансиқбоев дарси аввалинро дар кучо гирифтааст?
2. Асари машҳури Ӯ. Тансиқбоев чӣ ном дорад?

3. М. Набиев кай ва дар кучо таваллуд шудааст?
4. Асари машхуртарини портрети таърихии М. Набиев чӣ ном дорад?
5. Нахустин асари А. Абдуллоев чӣ ном дорад?
6. К. Брюллов дар кучо таваллуд шудааст?
7. И. Шишкин дар кадом жанр эҷод кардааст?
8. И. Репин дар асарҳои худ чӣ гуна воқеаҳоро инъикос менамояд?

### **Вазифаи хонагӣ:**

Мавзӯи дарси 18-умро хондан, дар дафтари суҳбат сетогӣ асари машхури сазовори диққати рассомони Ўзбекистон ва ҷаҳон ва ному насаби онҳоро навиштан.

## **КОМПОЗИТСИЯИ НАТЮРМОРТ**

Натюрморт аз калимаи франсавӣ буда, маънои “табиати бечон”-ро дорад. Дар он гулҳо, меваҳо, сабзавот, анҷомҳои хона, хӯсаҳои парранда ва ҳайвони хурд ва ғайраҳо тасвир карда мешаванд. Натюрморт дар ибтидои асри XVII дар Голандия пайдо шудааст. Ҳангоми тартиб додани композицияи натурморт мисли жанрҳои дигар дар худ ягон мазмун ё мақсадро ифода мекунад. Композицияи натюрморт гуфта, бо тартиби оқилона ҷойгиршавии ашё ва анҷомҳо дар сатҳи миз барои дар асоси мавзӯи кашидан мадди назар дошта мешавад. Композиция дар бисёр навъ ва жанрҳои санъат мавҷуд буда, он ғояи рассомро ба воситаи сюжетҳои интихобшуда ифода месозад. Ҳангоми тартиб додани композицияи натюрморт ашёҳои хурдро пештар, ашё ё анҷомҳои калон бошад, дар қафотар истоданаш ба мақсад мувофиқ аст. Ҳангоми интихоби фон ба натюрморт барои чиз ё ашёҳои рангаш равшани тобишаш кушод манзари сер, барои силсилаи натюрмортҳои сертобиш манзари кушодтар тавсия крада мешавад. Барои нишон дода тасвир кардани сатҳи мизи мато гузошташуда ва ҳолати ҷазоии чизҳо ё ашёи натюрморт композицияро аз хати уфуқ поёнтар гузоштан лозим.

Баъди дар асоси мавзӯи тартиб додани композицияи

натюрморт он ба хубӣ мушоҳида карда мешавад ва тахминан дар ченаки хурди 7x4 см тасвири хонакии натюрморт кашида мешавад. Ба қоғаз чойгир кардани он аз вазифаҳои муҳим мебошад. Дар қоғази нақшаи аввал сатҳи миз ва ченаки умумии натюрморт – бар, баландӣ дар қоғаз нишона карда мешавад.



Натюрморти намунавии зинадор

Дар зинаи минбаъда ченаки алоҳидаи чизҳои он муайян карда хоҳад шуд. Дар зинаи минбаъдаи кашидани натюрморт ба нишон додани хати симметрия, дар фазо ҷойгиршавии шакли чизҳо ва ихтисоркунии перспективӣ барои ашёҳои симметрии эътибор дода мешавад. Хатҳои барзиёдати натюрморт дар



Расми 94. Қудратулло Муҳамедов.

“Натюрморти ҷойгиршавии ҷойгиршавии чинӣ ва кӯзаҳои милӣ”.

асоси хатҳои ёрирасон ҷойгир гардида, хатҳои зиёдати хушк карда гирифташуда маҳв карда мешавад. Он бо қалам дақиқ кашада мешавад. Сояи равшанӣ, рефлекс, сояи афтанда, қисми блик, нимсояи чизҳо ва ашёи он бо графика ё ранг тасвир гардида, ҳаҷми онҳо нишон дода мешавад. Барои ба асли худ монанд кардани натюрморт асл ва ранг, шакл ва сояи равшани расми кашадашавандаро зуд-зуд муқоиса кардан лозим.

## Машғулияти амалии 19

### Қор кардани ангораи аз цилиндр ва пирамида мураттабшуда

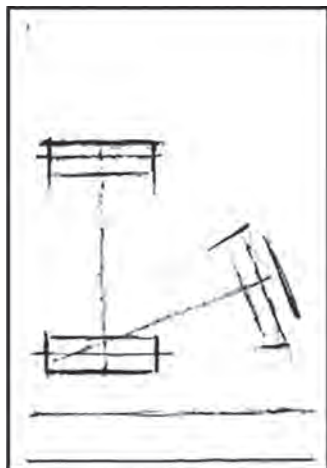

#### Саволҳо барои такрор:

1. Истилоҳи натурморт чӣ гуна маъноро мефаҳмонад?
2. Натюрморт кай ва дар кучо пайдо шудааст?
3. Композитсияи натюрморт чӣ гуна тартиб дода мешавад?
4. Ҳаҷми натюрморт чӣ гуна нишон дода мешавад?
5. “Натюрмортҳои чойники чинӣ ва кӯзаҷаи милӣ” аз ҷониби кӣ қор карда шудааст?

#### Вазифаи ҳонагӣ:

Дар мавзӯи “Анҷомҳои хониш” композитсияи натюрморти аз се анҷоми хониш ташкилшударо тартиб дода омадан.

### ҚОР ҚАРДАНИ АНГОРАИ ЛАВҲАИ СУЖЕТНОК ДАР МАВЗӢИ “ҚОРҲОИ БАҲОРӢ”

Барои иҷро кардани қори назоратӣ донишҳои бинобар мавзӯи офаридани картинаи сужетнок гирифтаа ва ангораҳои композитсияи сужетноки дар мавзӯи “Қорҳои баҳорӣ” қор-қардаатонро ба хотир оред. Дар асоси қорҳои дар арафаи баҳор

дар сахро, маҳалла, ҳаёта, ҳавлиямон амали-шаванда ангороҳо кор кунед. Дар ангороҳо чараёни меҳнат, ҳаракати образхоро инъикос намоед. Ҳангоми тартиб додани композитсияи картинаи сюжетнок ба қоидаҳои кашидани расмҳои хомакӣ дар муддати кӯтоҳ иҷрошаванда тақия намуда, тасвир кунед.

## КОР КАРДАНИ АНГОРАИ ЛАВҲАИ СУЖЕТНОК ДАР РАНГТАСВИР

Донишомӯзони азиз, шумо дар дарсҳои гузашта бо ҳаёт ва эҷодиёти рассомони машҳури Ёзбекистон ва ҷаҳон, ки бо рангтасвири дастгоҳӣ ва ин навъи санъат асар офаридаанд, шинос шудед.

Асарҳои онҳоро дарк намуда, таҳлил кардед. Ба қадом жанрҳо коркарди асарҳоро ба эътибор нагирифта, ба ҳамаи онҳо ифодашавии ғоя, фикр, мақсад ва ҷаҳонбинии рассомро доништа гирифтед.

Бо ёрии образҳо, воқеаҳо, ашёҳо, рангҳо ғояи худро тавзеҳ қарда тавонистани рассомро омӯхтед. Сужет аз фаронсавии гирифта шуда, маъноӣ ашё, чиз, ҳаракатро дорад. Дар санъати тасвири ашёи тасвиршуда ё воқеа фаҳмида мешавад. Дар картинаи сюжетнок воқеаҳо, лавҳаҳо, ҳаракатҳои ҳаётӣ тасвир меёбанд. Аз асарҳои жанри портрет, натурморт, манзара ва ғайраҳои санъати тасвири мазмун, ғоя, ҳаётӣ будани картинаи сюжетнокро хондан мумкин аст. Картинаҳои сюжетнок бо якҷанд навъ офарида мешаванд.

1. Дар сужети картинаҳои бо мазмуни таърихӣ офаридашуда воқеаву ҳодисаҳои таърихӣ акс меёбанд.
2. Дар сужети картинаҳои бо мазмуни маишӣ навишташуда ҳаёти рӯзмарра, зиндагӣ, меҳнат акс меёбад.



Расми 95. Леонардо Да Винчи  
“Шабӣ асроромез”.

3. Дар сужети картинаҳои бо мазмуни мифологӣ тасвиршуда образ ва воқеаҳои афсонавӣ инъикос мегарданд.

Асари рассоми болоиро мушоҳида кунед. Дар кадом жанр, бо кадом мазмун офарида шудани сужети асарро доништа гиред.

Яке аз асарҳои машхуртарини рассоми нотақрори даври Эҳё Леонардо да Винчи “Шаби асроромез” ном дорад. Дар асар воқеаи дар ибодатхона содиршударо бо шогирдони худ муҳокима кардани Исо пайғамбар (а) тасвир гардидааст. Дар асари мазмунан таърихӣ солҳои 1495–1497 офаридашуда воқеаҳои таърихӣ инъикос гардидаанд.

Асари “Таъмиргарон”-ро, ки инъикосгари ҳаёти рӯзмарра мебошад, рассом З. Фахриддинов офаридааст.

Асари “Сарнагуншавии Икар” (Икарнинг қулаши)-ро, ки образ ва воқеаҳои афсонавӣ инъикос шудаанд, рассом Владимир Гобозов кор кардааст.



Расми 96. З. Фахриддинов.  
“Таъмиргарон”.



Расми 97. Владимир Гобозов.  
“Сарнагуншавии икар”.



## Машғулияти амалии 21-22

### Қор кардани композитсия дар асоси сужети асари адабӣ

Мавзӯи асари адабии мутолиакардаатонро интиҳоб кунед. Вариантҳои ангорай хомакӣ ифодакунандаи воқеа, ҳаракат ва лавҳаҳои асари адабиро кашед. Машқи кашидани вариантҳои ангорай хомакӣ ҳар қадар зиёд иҷро карда шавад, ҳангоми

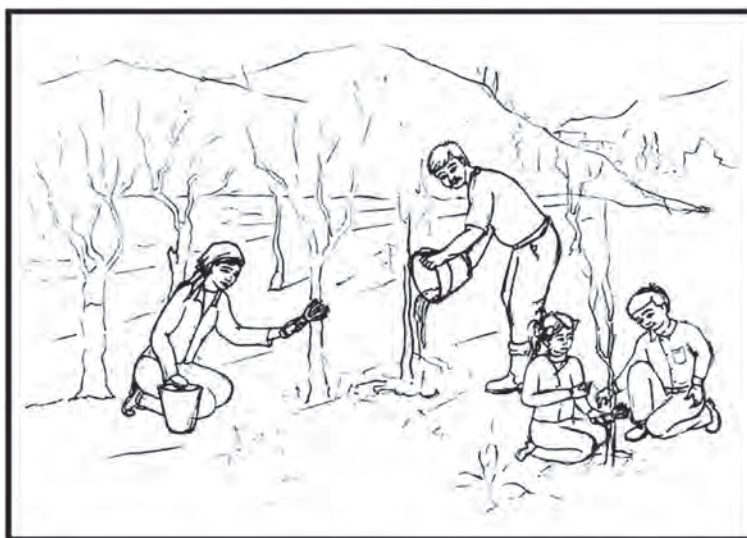

ёфтани композитсияи сюжетнок самара медахад. Аз байни вариантҳои ангораи коркардшуда маъкулашро интихоб намуда, ғанӣ гардонда, умумӣ кунонда, композитсияи картинаи сюжетнокро тасвир кунед.

### **Саволҳо барои такрор:**

1. Сужет гуфта чиро мефаҳмед?
2. Дар картинаи сюжетнок чӣҳо тасвир карда мешаванд?
3. Асари методологӣ чӣҳоро ифода мекунад?
4. Дар асари мазмунан таърихӣ чӣҳоро мебинед?
5. Асари аз ҷониби рассом З. Фахриддинов коркардшуда бо кадом мазмун офарида шудааст?

### **Вазифаи ҳонагӣ:**

Композитсияи дар асоси сужети асари адабӣ кашидашударо рангубор карда, бо қалами сиёҳи оддӣ варианти дигари картинаи сюжетнокро кор карда омадан.

## **КОР КАРДАНИ КОМПОЗИТСИЯИ МУСТАҚИЛ ДАР АСОСИ СУЖЕТИ АСАРИ АДАБӢ**

Дар асоси донишҳои оид ба сужет ва лавҳаи сюжетнок гирифтаатон кори назоратии 3-ро иҷро кунед. Дар ин ҳол ба қоидаҳои зерин риоя кунед.

1. Асари адабӣ, афсона, ҳикоя, достони медонистаатонро интихоб кунед.
2. Воқеаҳои афсона ё ҳикояро хуб дар ёд дошта, дар хотираатон такрор кунед.
3. Воқеаву ҳаракатҳо, образҳои афсона ё ҳикояро дар хотир дошта, ба пеш чашм оред.
4. Вобаста ба образҳои афсона ё ҳикоя чӣ гуна мӯъҷиза, воқеаву ҳаракатҳо рӯй доданд?
5. Ин воқеа, ҳаракат, симоҳоро аз хотира ба қоғаз рӯбардор карда, вариантҳои ангораро тасвир кунед.
6. Ҳангоми кор кардани вариантҳои ангора аз **чизгҳои** хомакии зуд иҷрошаванда истифода баред.

7. Ангораи аз хама беҳ баромадаро бо ангораҳои дигар вобаста карда, умумӣ сохта, композитсияи лавҳаи сюжетнокро кор кунед.

## ЖАНРИ МАНЗАРА ДАР САНЪАТИ ТАСВИРӢ

Жанри манзара (аз фаронсавии “*landscape*”) маънои тасвир, намуди табиатро мефаҳмонад. Дар жанри манзара кӯҳҳо, ҷангалзорҳо, саҳроҳо, анҳор, кӯл, дарёҳо, кӯча ва хонаҳо тасвир мегарданд.

Манзараҳои кӯҳи Ӯ. Тансиқбоев, манзараҳои ҷангали И. Левитан ва И. Шишкин, манзараи баҳри И. Айвазовский ва Р. Кент ҳар кадом инсонро ба худ мафтун месозанд. Манзара яке аз жанрҳои лирикии санъати тасвирӣ мебошад. Рассомон ба воситаи ин жанр эҳсосоти худро ба табиат, ба Ватан тасвир мекунанд. Тасвир кардани манзараҳои табиат дар асри VII дар санъати рассомӣ пайдо шудааст.

Жанри манзара ба сифати жанри мустақил дар санъати Аврупо бо оғоз аз асри XVII ривоч ёфт. Ин жанр дар санъати рангтасвири Голландия васеъ паҳн гардид.



Расми 98. Ӯрал Тансиқбоев  
“Кишвари чоназиз”



Расми 99. А. Мӯъминов.  
“Ҳангоми гулкунии бодом”

Намудҳои манзараи табиат то асри XVII барои асарҳои портрет ба сифати манзар хизмат кардаанд. Бо оғоз аз асри XIX намудҳои нави манзара мисли шаҳр, боғ ривож ёфт. Муносибати эмотсионалии одам нисбати табиат дар манзараву мазмуни психологӣ ифодаи худро ёфт. Дар асарҳои манзара фақат намуди табиат тасвир нашуда, дар он ғояи маълум пеш бурда мешавад.

Рассом пеш аз офаридани асари манзара ғояи дар тасвири худ инъикосшавандаро аниқ тасаввур мекунад. Ӯ барои асари меофаридаи худ аз табиат баъзе чизҳо, масалан, тана, нажда,



Расми 100. И. Айвазовский.  
“Мавчи нӯҳум”.



Расми 101. И. Левитан. “Март”.

шоҳу барги дарахт, хона, кӯча, воситаҳои нақлиёт ва ғайраро ба худ фаро гирифта, расмашро мекашад.

Ҳангоми кашидани манзара дуруст тасвир кардани нақшаро доништан, чизҳои аз ҳамма наздик дар нақшаи аввал, ашёҳои дуртар ҷойгиршуда дар нақшаи дуввум будан, ҳангоми дур шудани ашёҳо хурд шудани ченаки онҳоро ба назар гирифтани аҳамияти муҳим дорад. Бинобар қоидаи перспективаи хаво кушод ва тиратар намудани ранги ашёҳои дурбуда нисбати ранги ашёҳои наздикро дар сурати худ бояд нишон диҳад. Рассом ҳолатҳои гуногуни табиатро дар асарҳои худ инъикос менамояд.

## Машғулияти амалии 24–25

### Қор қардани манзара дар мавзӯи озод

Ҳолатҳои гуногуни табиатро мушоҳида қардаед. Дар баҳор ва тирамоҳ пеш аз борон шамоли саҳт шуда, чангу хок баромадан, чароғак зада, тундар шудан, борони оҳиста ва бошиддат шудан, боз дар як лаҳза ҳаво кушода, офтоб нурафшон гардида, тирукамон ҳосил гардиданро дидаед.

Қадам ҳолати табиатро қашидан меҳохед, онро аниқ муайян қарда гиред.



Варианти ангора



Асари намунавӣ

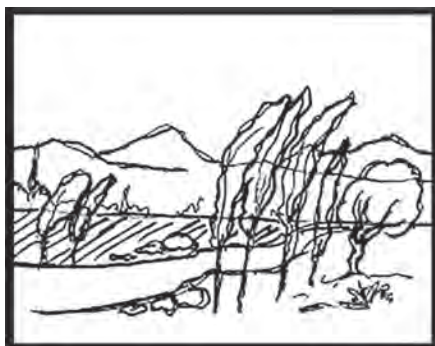

Варианти ангораи I



Асари намунавии II

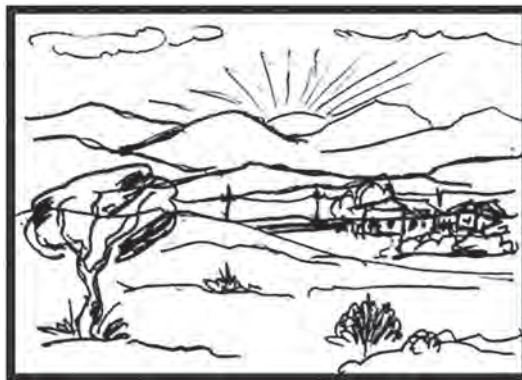

Варианты ангораи III

### **Саволҳо барои такрор:**

1. Истилоҳи манзара чӣ гуна маъноро ифода мекунад?
2. Тасвир кардани манзараҳои табиат кай ва дар кучо пайдо шудааст?
3. Аз кадом аср сар карда, навъҳои мисли шаҳр, боғи манзара рушд ёфт?
4. Ҳангоми кашидани манзара оё ҷойҳои нақша аҳамият дорад?
5. Асари манзаравии “Кишвари азиз”-ро кадом рассом кор кардааст?

### **Вазифаи ҳонагӣ:**

Дар мавзӯи озод манзара ё дар мавзӯи рӯзи боронӣ варианти ангораро кор карда омадан.

## **КОРИ ГРАФИКА (КОР КАРДАНИ ЭМБЛЕМАИ МАКТАБ, СИНФ)**

Эмблема аз калимаи юнонӣ гирифта шуда, маънои шартӣ тасвир кардани ягон ғояро мефаҳмонад. Масалан, тасвири мори ба ваза печида ба сифати нишонаи тибб, китоб ба сифати таълим ва маънавият, кураи замин – нишонаи миқёси байналхалқӣ, кабӯтар – нишонаи сулҳ истифода мешаванд.

Ҳангоми тасвир кардани эмблемаи мактаб мазмун ва ғоя метавонанд самтҳои зеринро фаро гиранд:

1. Ба сабаби он ки мактаб маскани таълим аст, бояд тасвири китоб бошад.
2. Барои он ки мактаб даргоҳи паҳнкунанда зиё мебошад, аз тасвири офтоб истифода бурдан мумкин.
3. Дар эмблема рақами мактаб, номи вилоят, шаҳр, ноҳия навишта мешавад.
4. Мактаб ба ягон фан ё санъат ихтисосонида шуда бошад, нишонаи фан ё санъат тасвир карда мешавад.
5. Дар мактаб доимо занги аввал ва охир садо доданаширо ба назар гирифта, аз тасвири занг ҳам истифода бурдан мумкин аст.
6. Эмблема метавонад дар дохили шаклҳои гуногуни геометрии тасвир карда шавад.
7. Дар эмблема намуди тасвири китобро фақат аз рост не, дар ҳолати аз боло намудор тасвир карда, ҷойгир намудан мумкин.



Тасвири эмблемаҳои намунавӣ.

Вариантҳои ангорани эмблемаҳоро мушоҳида карда, варианти эмблемаи мактаби худро тасвир кунед. Ҳангоми ҷойгир кардани навиштаҷот аз хатти симметрия истифода баред. Барои калимаи мактабро дар байни эмблема ҷойгир кардан аз байн хатти рости симметрия кашида мешавад. Калимаи мактаб аз 6 ҳарф таркиб ёфтааст. Аз ин мебарояд, ки ба тарафи чапи хатти симметрия сето, ба тарафи росташ сето ҳарф ҷойгир карда мешавад.

## Машғулияти амалии 26

Ҳангоми тасвир кардани эмблемаи синф мазмун ва ғоя метавонад равияҳои зеринро дар бар гирад:

1. Дар эмблема навиштани рақами синф.
2. Дар эмблема навиштани номи гурӯҳи синф ва расми мувофиқ интихоб кардан.
3. Дар эмблема шиори синфро навиштан.
4. Эмблема метавонад ба дохили шаклҳои гуногуни геометрӣ пардоз дода шавад. Вариантҳои ангораи эмблемаро мушоҳида кунед. Ба дохили шакли ба худатон маъқул эмблемаи синфатонро кор кунед.

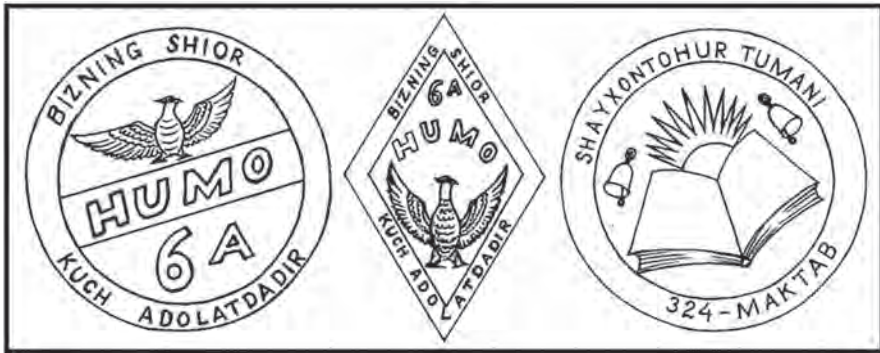

Варианти ангоравии эмблемаҳо

### Саволҳо барои такрор:

1. Эмблема чӣ гуна маъноро ифода мекунад?
2. Эмблемаи тибб чӣ гуна тасвир дорад?
3. Тасвири кураи Замин чиро мефаҳмонад?
4. Барои эмблемаи мактаб аз тасвири чӣҳо истифода бурдан мумкин?

Вариантҳои ангораи эмблемаҳо.

### Вазифаи хонагӣ:

Вариантҳои дигари эмблемаи синфро кор карда омадан.



## **ЧОРЯКИ IV**

Донишомӯзони азиз, шумо дар ин чоряк асосан, оиди жанри портрети санъати тасвирӣ маълумотҳои назариву амалии худро ганӣ мегардонед. Бо асарҳои портрети рассомон шинос шуда, таҳлил кардани онҳоро меомӯzed. Портретҳои таърихӣ, мифологӣ, сужетноки аз ҷониби устоҳои санъати тасвирии ўзбек ва ҷаҳон офаридашударо тамошо карда, худатон ҳам дар ин равию портрети аҷдоди бузург, қаҳрамонҳои афсонавию кор мекунад.

Ҳамчунин, қоидаҳои асоситарини кашидани портретро меомӯzed. Сурати коркардаатонро чӣ гуна дар намоиш тайёр карда ороиш доданро доништа мегиред.

### **ИДРОКИ БАДЕИИ ПОРТРЕТҲОИ ДАР МАВЗЎҲОИ ТАЪРИХӢ Ё МИФОЛОГӢ ДАР САНЪАТИ ТАСВИРӢ КОРКАРДШУДА**

Портрет аз калимаи фаронсавии “portrait” гирифта шуда, маънои тасвир кардани қиёфаи инсон ё одамонро мефаҳмонад. Дар жанри портрет қиёфаи берунии инсон дар якҷоягӣ бо олами ботинии ӯ тасвир карда мешавад. Модоме, ки рассом портрет мекашад, мақсади аввалини ӯ тасвиршавандаро дар сурат ба асл монанд карда кашидан аст ва мақсади асосияш бо монанд карда кашидан маҳдуд нашуда, хусусият ва нишонаҳои муҳим, хислатҳои шахсии тасвиршаванда ва даврро умумӣ кунонда, образ офаридан мебошад.

## Портрет ба чанд навъ чудо мешавад:

1. Портрети инфиродӣ (як образ тасвир карда мешавад).
2. Портрети ҷуфт коркардшуда (дуто бобраз тасвир карда мешавад).
3. Портрети гурӯҳ тасвиршуда (як гурӯҳ образҳо тасвир карда мешаванд).
4. Портрети ботантана, расмӣ, шоҳона (дар либосҳои зеботарин тасвир карда мешавад).
5. Портрети психологӣ (ҳолати ханда, андӯх, табассум, ғамгин, гиря, тарс тасвир карда мешавад).
6. Автопортрет (рассом ба оина нигариста, худро тасвир мекунад).
7. Портрети таърихӣ (образҳои шахсони таърихӣ тасвир карда мешаванд).
8. Портрети мифологӣ (образҳои афсонавӣ тасвир карда мешаванд).

Ҳангоми офаридани образи шахсони таърихӣ аз рассом ҷустуҷӯ ва меҳнати хеле калон талаб карда мешавад. Дар бораи шахсони таърихӣ маълумотҳо – суратҳо, расмҳо, чамъовари



Расми 102. М. Музаҳҳиб.  
Портрети Алишери Навоӣ.



Расми 103. В. Кайдалов.  
Портрети “Алишери Навоӣ”.

дастнабиштаҳо, амиқ омӯхтан, вариантҳои ангораро кор кардан аз ҷумлаи онҳост. Мо дар чоряки гузашта барои офаридани симои Соҳибқирон Амир Темур оиди ҷустуҷӯҳои рессом М. Набиев хонда омӯхта будем. Ин ба ниҳоят мураккаб будани портрети таърихӣ мисол шуда метавонад.

Ҳангоми офаридани портретҳои мифологӣ аз рессом бинобар мавзӯ оиди образи ба дoston, ривоят, афсона табдилёфта маълумот чамъ овардан, амиқ омӯхтан, хондан ва ангораҳои образи афсонавӣ офаридан, ҷустуҷӯ кардан талаб карда мешавад. Ҳангоми барои портрети Мир Алишер Навоӣ озмун эълон кардан портрети таърихӣ “Алишер Навоӣ”-и аз ҷониби В. Кайдалов соли 1947 офаридашуда сазовори диққат аст.

Рессом солҳои зиёд тадқиқот бурда, симои шоир, арбоби давлатии аз завқи эҷодӣ саршор ва ҳаматарафа мукамалро офарид. Гули дар портрет дар назди тиреза гузошташуда давраи гулгулшукуфии эҷодиёти шоирро мефаҳмонад.

Симои Алишер Навоӣ дар асри XV бо усули миниатюра аз ҷониби Камалиддин Бехзод, М. Музаҳҳиб, дар асри XX бо усули графика ва рангасвир аз ҷониби В. Кайдалов,



Расми 104. Абдулҳақ Абдуллоев.  
Портрети “Алишери Навоӣ”.



Расми 105. Алишер Алиқулов.  
Портрети “Алишери Навоӣ”.

К. Башаров ва рассомони дигар офарида шуда бошад, Рассоми халкии Ўзбекистон Абдулҳақ Абдуллоев ҳам дар натиҷаи чустуҷӯҳои даҳсола онро ба тарзи ба худ хос бомуваффақият офарида тавонист.

Донишҳо оид ба таҳлили асарҳои портрет бевосита ба низоми ба худ хос омӯхта мешавад. Манбаъи донишҳо бошад, дар худи асар муҷассам аст. ҷиҳатҳои муҳими асар дида шуда, дар асоси онҳо образи бадеии фикр карда умумиятдодаи рассом муайян карда мешавад.

Дарк ва таҳлил кардани асарҳои рассом барои ғояи асарро фаҳмида, соҳиби тасаввуроти яклухт гардидан ёрдам мерасонад. Оид ба мавзӯи репродуксия ва слайдҳоро дидан, мушоҳида ва таҳлил кардан, баъди мушоҳида кардан ба равиши хаттӣ ё шифоҳӣ иҷро кардани машқҳои такрорӣ дар омӯзанда малакаҳои дарк ва таҳлили асарро ривож медиҳад.

Низоми идрок кардани тасвир нахустин чараёни шиносӣ бо асарро дар бар мегирад. Идрок кардани асари портрет таҳминан дар се зина амалӣ мешавад.

*Дар зинаи якум* – шиносӣ бо маънои умумии сурат вазифаҳои мисли дарк кардани ҳиссии образ ва образҳо, муайян кардани маркази композитсия, ҷузъиёт, ҷойгиршавии фазовиро дар бар мегирад.

*Дар зинаи дуввум* – асар як бори дигар мушоҳидакорона омӯхта мешавад. Маълумотҳои таҳлилий умумӣ кунонда мешаванд. Забон, сохтори образнокӣ, мазмуни ғоявии асар омӯхта мешавад. Дар ин ҳол фикру ғояи рассом ба фикри таҳлилкунанда табдил меёбад.

*Дар зинаи саввум* – асар пурра ва ҳаматарафа идрок гардида, баҳогузорӣ мешавад. Асар таҳлили эҷодии васеъ гардида, идроккунанда ба омили таъсиррасони ғоявӣ, ахлоқӣ, эстетикӣ табдил меёбад. Модоме ки портрет омӯхта мешавад, аз он тавзеҳ гардидани ҳаёти одамон, одатҳои ахлоқиву муносибатҳои иҷтимоии онҳо ва ҷиҳзҳои дигари ба давр хосро дидан мумкин аст.

## Ҳангоми таҳлил кардани асарҳои портрет истифода аз саволҳои зерин тавсия карда мешавад:

1. Дар портрет кӣ тасвир шудааст?
2. Дар асоси портрет чӣ гуна ғоя меҳобад?
3. Портрет дар кадом намуд тасвир шудааст: мисли одатӣ аст ё тантананок?

Ба ҳамин монанд саволҳои умумӣ дода, баъд ба ғояи асар, воситаҳои тасвир ва ифодаи тавзеҳдиҳандаи фикри rassom гузашта мешавад.

Композитсия – ҷойгиршавии образи асосӣ ва ашёҳои атрофи он, предметҳои дохили сурат, мавқеъ ва аҳамияти онҳо, ҷузъиёт, вазифаҳои онҳо.

Чизги – аҳамияти кушодани шакл, ҳаҷм, ҷойгиршавӣ, характеристикаи ашёҳои тасвиршаванда.

Перспектива – аҳамияти фигураи асосӣ дар ҳолати композиционӣ.

Колорит чӣ гуна аст?

Гаммаи умумии ранг, ғояи портретро чӣ гуна мекушояд?

Ранг – сифатҳои ба дигар ранг гузаштани як ранг чӣ гуна аст?



Расми 106. Т. Саъдуллоев. «Навоӣ ва Бехзод». Расми 107. В. Кайдалов. «Алпомиш». Расми 108. Т. Қурёзов. «Мангубердӣ».

Рангҳо бо ҳамдигар бо гаммаи мутаносиб якҷоя мешаванд?  
 Ранг ҳаҷм ва перспективаро чӣ гуна нишон медиҳад?  
 Сар, дастҳо, либос ба кадом рангҳо нишон дода шудаанд?  
 Манзари сурат чӣ гуна аст, аҳамияти он аз чӣ иборат аст?  
 Фактура – тасвирашавии мазок, дастхат, ашӯҳои рассом чӣ гуна аст?

Оё рассом портретро бо характери психологии инфиродии ба он хос офарида тавонистааст?

Синну сол, вазифа, ба одамон муносибати образи портретро муайян кунед.

Характери образ (хушчақчақ, вазнин, боақл, зирак, беғам) чӣ гуна аст?

Рассом кадом хусусияти образро таъкид мекунад?

Шуғли дилхоҳ, ҳаёти маънавий, тарцимаи ҳоли образ чӣ гуна аст?

Дар вақти идрок намудани портрет дар шумо чӣ гуна фикру эҳсос пайдо шуд?

Аз саволҳои таҳлил кардани асари портрети болоӣ истифода бурда, аз портретҳои таърихиву мифологӣ тавсияшуда яктогӣ идрок кунед ва дар дафтари сухбататон нависед.

### **Саволҳои барои такрор:**

1. Маъноии калимаи портрет чист?
2. Ҳангоми офаридани портрети шахсони таърихӣ аз рассомон чӣ гуна меҳнат талаб карда мешавад?
3. Портрети «Навой»-и рассом В. Кайдалов кай офарида шудааст?
4. Рассомҳои дар асрҳои XV ва XX симои «Алишер Навой»-ро офаридаро гӯед.
5. Идрок кардани асари портрет дар чанд зина амалӣ мешавад?
6. Портрети мифологӣ «Алпомиш»-ро кадом рассом кор кардааст?
7. А. Абдуллоев барои офаридани портрети «Алишер Навой» чанд сол тадқиқот бурд?

### Вазифаи хонагӣ:

Ба дафтари сӯхбат суратҳои асари дар мавзӯҳои таърихӣ ва мифологӣ коркардшударо ёфта ширеш кардан. Мавзӯи дарси 27-ро хондан.

## КОР КАРДАНИ ПОРТРЕТИ ТАЪРИХӢ

Донишомӯзони азиз, шумо дар дарси гузашта оиди чустуҷӯҳои рассомон дар кор кардани портрет, навъҳои он, портрети таърихиву мифологӣ дониста гирифтед. Дар дарси имрӯзи коркарди портрети таърихӣ яке аз образҳои таърихӣ, портрети таърихии намояндаи бузурги санъати миниатюраи Шарқ дар асри XV, рассоми миниатюрарчӣ Камолиддин Беҳзодро, ки соли 1455 дар Ҳирот таваллуд ёфтааст, метавонед мушоҳида кунед (расми 110). Ҳангоми кашидани портрети таърихӣ аз китоби дарсӣ истифода мебаред.

Пеш аз коркарди портрет зинаҳои кашидани портрети таърихии дар тасвири намунавии зинавӣ нишондодшударо бо диққат омӯzed. Баъд аз мушоҳида кардани пайдарҳамии кашидани он дар асоси ҳамин қоидаҳо портрети таърихиро кор кунед.



Расми 109. Малик Набиев.  
Портрети «Абӯрайҳони Берунӣ».



Расми 110. Рейх. «Камолиддини  
Беҳзод дар устохонаи худ».

1. Бинобар ҳолати ҳаракат хати тири ёрирасонро гузаронед.
2. Ба хати тир ченаки асосиро 5 баробар ҷойгир кунед.
3. Аз байни ченаки асосии дуввум барои гардан, китф ва даст хати ёрирасон кашед.
4. Қисми сар, пӯшоки сар, худуди тана, ғафсии даст, китоби дар даст бударо ба тарзи хомакӣ бо хатҳои борик кашада гиред.
5. Дар асоси қоидаи коркарди портрет шакли сарро ба 3 қисм ҷудо карда, аъзоҳое мисли чашм, абрӯ, бинӣ, лабро кашада ҷойгир кунед. Худуди анҷомҳои дар даст бударо мисли қоғаз, китоб, либос дақиқ карда кашед ва ашёҳои иловагии дар манзари қафо пуркунанда бударо кашед. Баъди тайёр шудани сурат ба он ранг интиҳоб кунед.

## Машғулияти амалии 28

### Ба расми портрети таърихӣ нигариста нусха бардоштан

Портрети таърихиро бодикқат мушоҳида кунед. Ҳангоми дуруст кашидани сохтори рӯи портрет аз хатҳои ёрирасони ба қоидаи кашидани рӯи одам асоснокшуда истифода баред.

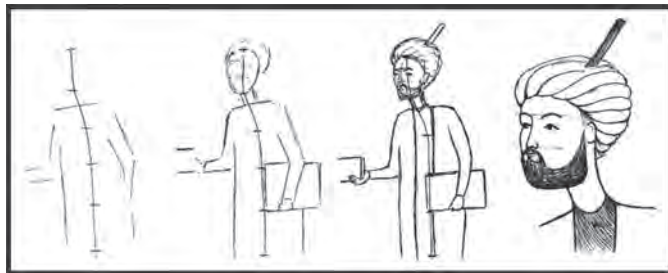

Тасвири намунавии зинавии портрет.

### Саволҳо барои такрор:

1. Камолиддин Беҳзод кай таваллуд шудааст?
2. Ҳангоми кашидани портрети таърихӣ дар зинаи якум ва дуввум чӣ гуна кор иҷро карда мешавад?
3. Барои ҷойгир кардани чашм, абрӯ, бинӣ, лаб шакли сар ба чанд қисм ҷудо карда мешавад?



4. Ба тарзи хомакӣ бо хатҳои сабук кашидан дар зинаи чандум амалӣ мешавад?

## КОР КАРДАНИ ПОРТРЕТ ДАР МАВЗҶИ МИФОЛОГӢ

### КОРИ НАЗОРАТИИ 4

Жанри мифологӣ (афсонавӣ) асарҳои санъати тасвирии эҷодиёти шифоҳии халқро инъикос менамояд. Масалан, дев, аждар, парии обӣ, маликаи барфӣ аз ҷумлаи онҳост.

Асарҳои дар мавзӯҳои мифологӣ офаридашаванда асосан, дар рангтавир ва ҳайкалтавошӣ коркард мешаванд.



Расми 111. Шомаҳмуд Муҳаммадҷонов. Миниатюраи лакдори «Чанг».



Расми 112. В.М. Васнетсов. «Се часур»



Расми 113. Валентин Луговский. «Деви афсонавӣ».



Расми 114. Анатолий Бобров. «Симурғ».

Қахрамонҳои дostonҳои «Алпомиш», «Гӯрӯғлӣ», ҳамчунин, чароғи сеҳрноки Аловуддин, Симурғ, Бунёд ва Паризод образҳои афсонавии мифологӣ ба ҳисоб мераванд. Портретҳои мифологгии аз ҷониби rassomon коркардшударо мушоҳида кунед.

### Машғулияти амалии 29

#### Портрети мифологгии «Алпомиш»-и аз ҷониби rassom В. Кайдалов коркардшударо ба худ нигаронда, кор кардан

Портрети мифологгии В. Кайдалов коркардаро мушоҳида кунед.

Ба қоидаҳои кашидани портрет риоя намуда, портретро ба худ нигаронда кашед.

Ҳангоми кашидани тасвири сари инсон барои кашидани рӯйи камее ба паҳлу нигарондашуда аз схемаҳои кашидани зерин кадоме дуруст меояд, омӯzed.

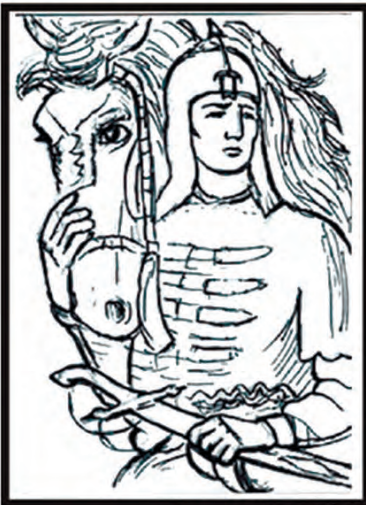
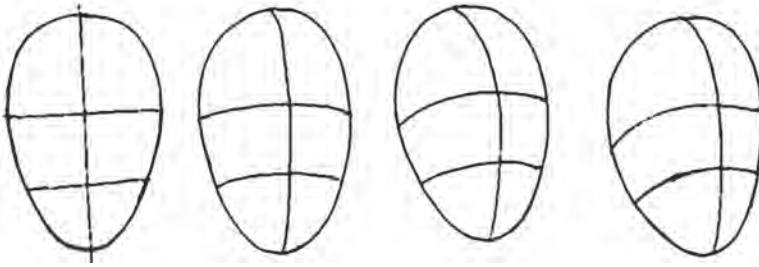

### **Саволҳо барои такрор:**

1. Дар жанри мифологӣ чиҳо тасвир мешаванд?
2. Асари «Деви афсонавӣ»-ро кадом рассом кор кардааст?
3. Асари мифологии Анатолий Бобров коркарда чӣ ном дорад?
4. Асари мифологии В. Кайдалов чӣ ном дорад?

### **Вазифаи хонагӣ:**

Портрети мифологии «Алпомиш»-ро кашада ба охир расонида омадан.

## **КОР КАРДАНИ ПОРТРЕТ ДАР МАВЗҶИ ТАЪРИХӢ**

Донишомӯзони азиз, шумо аз дарсҳои аввала оиди дар натиҷаи ҷустуҷӯ ва меҳнати душвор аз ҷониби рассомон офарида шудани портретҳои таърихӣ маълумот гирифтаед. Рассом портрети инфиродӣ кашада, барои ба асл монанд кардани сурат ҳамаи манбаъҳо (ҷойгиршавии чашму абрӯ, бинӣ, лаб, гӯш, сояи равшан, характер)-ро ба ҳуди он нигоҳ карда, аз тарҳи рӯяш мегирад. Ба объекти тасвир нигоҳ карда, якчанд вариантҳои ангорай портрет кашада мешавад. Рассом барои офаридани портрети таърихӣ манбаъҳоро оид ба образи таърихӣ аз адабиётҳои дастнавис, аз сурат ва расмҳои дар он бобат коркардшуда ҷустуҷӯ мекунад. Дар асоси ин маълумотҳо вариантҳои ангораро кор мекунад. Портрети таърихӣ «Султоналӣ Мирзо»-и расми 116 аз ҷониби рассом Малик Набиев бо маҳорат коркард шудааст. Портрети таърихӣ «Улуғбек Мирзо»-и расми 117 бошад, ба мӯйқалами рассом А. Икромҷонов мансуб аст. Портрети таърихӣ «Пушкин»-и расми 118 аз ҷониби рассом Орест Кипренский коркард шуда, сазовори таҳсин аст. Дар дарси имрӯза шумо портрети таърихиро ба сурати образҳои таърихӣ аз ҷониби рассомони Ўзбекистон ва ҷаҳон дар китоби дарсӣ додашуда нигоҳ карда, кор мекунад. Образҳои таърихиро мушоҳида кунед. Аз байни онҳо ягонтояшро интихоб карда, дар асоси қоидаи коркарди портрет ба худаш нигоҳ карда кашед.



*Расми 115.*  
М. Набиев.  
«Султоналӣ Мирзо».



*Расми 116. А.*  
Икромҷонов. «Улуғбек  
Мирзо».



*Расми 117. О.*  
Кипренский.  
«А.С. Пушкин».

### Қоидаҳои коркарди портрет

1. Хати тири симметрияро ба дафтари расматон кашед.
2. Дар ҷойи болотар аз маркази қоғаз ба болои хати симметрия шакли тухмро кашед.
3. Шакли тухмро ба се шакли баробар тақсим кунед.
4. Дар хати яқум қисми абрӯ ва болои гӯш, дар хати дуввум қисми бинӣ ва поёни гӯшро ҷойгир кунед.
5. Дар зери абрӯ барои чашм хати ёрирасон кашед, ченаки барои чашмро ба бари рӯй 5 баробар ҷойгир мекунад.
6. Андаке болотар аз маркази масофаи байни бинӣ ва даҳон хати миёнаи лабро кашед.
7. Дар байни дарозии хати уфуқии ченаки дуввуми сар, ки ба хати симметрия гузошта шудааст, китф ҷойгир мешавад.
8. Аъзоҳое мисли абрӯ, чашм, гӯш, бинӣ, лабро кашед, баъд пӯшоки сар, либо ва қисмҳои хурди дигарро тасвир кунед. Дар ҷараёни кор портрети кашидашавандаро ба портрети таърихӣ китоби дарсӣ муқоиса карда истед.

## Машғулияти амалии 30-31

### Сурагро бо хатҳои сабук бо тобиши кушод кашед

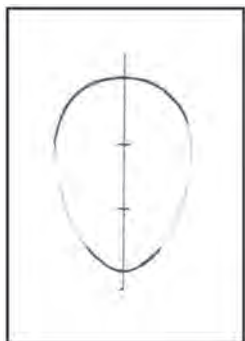

Хати симметрияро бо тобиши кушод кашед, ба болои хат камони калон, ба поёни хат камони хурд кашед. Масофаи байни камони калон ва камони хурдро ба се қисми баробар тақсим карда, нуқта муайян кунед.

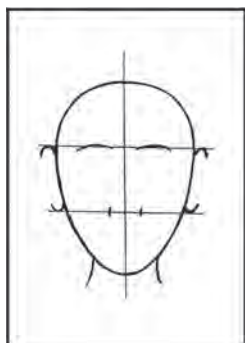

Дуго камонро якҷоя карда, шакли тухмро ҳосил намоед. Шаклро бо хати ёрирасон ба се қисми баробар тақсим кунед. Қисми гарданро кашед. Қисми боло ва поёни гӯшро ба дохили хати ёрирасони яқум ва дуҷум ҷойгир кардан: Бо ёрии қисми поёни гӯш дар байни хати он барои бинӣ нуқтаҳо муайян кунед.

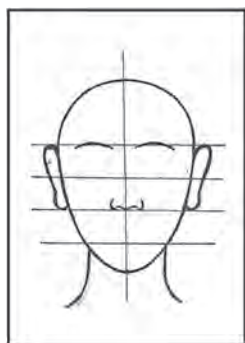

Дар хати яқум қисми болои абрӯ ва гӯш, дар хати дувҷум қисми поёни бинӣ ва гӯш кашада мешавад. Фосилаи байни абрӯ ва бинӣ ва аз бинӣ то даҳонро ба ду қисми баробар тақсим карда, хати ёрирасон кашед.

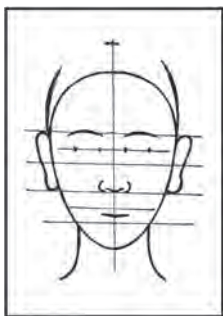

Ба ними андозаи фосилаи абрӯ ва бинӣ хати худуди болои сарро муайян карда, нуқта гузоред.

Нисфи баробари ченаки фосилаи абрӯ ва биниро боз ба ду қисми баробар тақсим карда, барои кашидани чашм хати ёрирасон кашед ва барои тасвири чашм нуқта муайян кунед. Ба ҳамин монанд нисфи баробари ченаки фосилаи бинӣ ва даҳонро боз ба ду қисми баробар тақсим карда, барои лаб хати ёрирасон кашед.

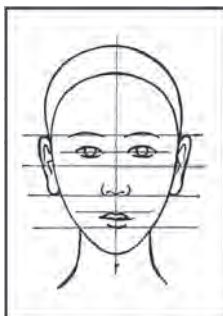

Дар нуқтаҳои муайяншуда чашм ва лабро кашида, ҷойгир созед. Хати худудии қисми болои абрӯро якҷо карда гузоред.



Ба сурати портрети таърихӣ дар зинаи охир кашидашаванда нигоҳ карда, қисмҳои мисли абрӯ, чашм, бинӣ, лаб, пӯшоки сар ё мӯй, риш рӯбардор карда, ба схемаи ниҳой ҷойгир созед.

### Саволҳо барои такрор:

1. Рассом ҳангоми кашидани портрет инфиродӣ ҳама манбаъҳоро аз кучо мегирад?
2. Барои кашидани портрети таърихӣ рассом манбаъи заруриро аз кучо ҷустуҷӯ мекунад?
3. Портрети таърихӣ «Султоналӣ Мирзо»-ро кадом рассом кор кардааст?

**Вазифаи хонагӣ:**

Портрети таърихии аз китоби дарсӣ кашидашавандаро ба охир расонда омадан.

**АЗ ХОТИРА КОР КАРДАНИ НАТЮРМОРТИ МАВЗҶҲ**

Донишомӯзони азиз, шумо дар дарси аввала ҳангоми тартиб додани натюрморт ва композитсия натюрморт ба чиҳо эътибор додан даркор, дониста гирифтаед. Ҳамчунин, композитсияҳои натюрморти аз ҷониби рассомон коркардшударо таҳлил карда омӯхтаед. Дарси имрӯзаи мо кор кардани натюрморти мавзӯӣ аз хотира буда, шумо ба яке аз мавзӯҳои додашуда бояд аз хотира композитсияи натюрморт тартиб диҳед.

Бо мавзӯҳои намунавӣ шинос шавед.

Аз байни мавзӯҳо ягонтояшро интихоб карда, дар асоси мавзӯ аз хотира ангораҳо кашед. Ангораҳоро умумӣ кунонда, аз хотира натюрморти мавзӯӣ тартиб диҳед. Ҳангоми аз хотира тартиб додани натюрморт ба донишҳои омӯхтаатон асоснок намоед:

- ҳангоми кашидани ашё аз хати симметрия истифода бурдан;
- барои нишон додани ҳолати фазовии ашё ва чизҳои тасвиршаванда онҳоро аз хати уфқ поёнтар кашидан;
- ашёву анҷомҳои калонро дар ақибтар, ашёҳои хурдро бошад, дар наздиктар тасвир кардан;
- ашё ва чизҳои серо бо манзари кушод, ашёҳои тобишашон кушодро бошад, бо манзари сер тасвир кардан;
- нақшаи якум дар натюрморт сатҳи мизро нишон додан;
- натурмортро аз 3–4-то ашё ё анҷомҳо тартиб додан;

**Мавзӯҳои намунавӣ:**

1. Натюрморти аз меваву сабзавот мураттабшуда.
2. Натюрморти аз анҷомҳои хониш мураттабшуда.
3. Натюрморти аз анҷомҳои варзиш мураттабшуда.
4. Натюрморти аз анҷомҳои ошхона мураттабшуда.
5. Натюрморти аз гулдастаи кӯза мураттабшуда.
6. Натюрморти аз шаклҳои геометрӣ мураттабшуда.
7. Натюрморти аз косаву табакҳои милли мураттабшуда.



## Машғулияти амалии 32

### Аз хотира натюрморти мавзӯй кор кардан

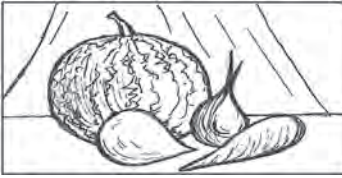

Варианти тахминии ангора



Варианти тахминии ангора

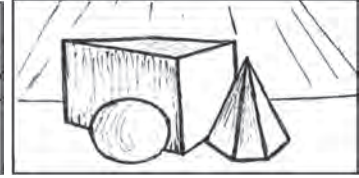

Варианти тахминии ангора

#### Саволҳо барои такрор:

1. Барои нишон додани ҳолати фазовии ашёҳо чӣ кор кардан лозим?
2. Ҳангоми тартиб додани натюрморт анҳомҳои калон ва хурд чӣ гуна ҷойгир карда мешаванд?
3. Манзараи ашёҳои натюрморт чӣ гуна интихоб карда мешаванд?
4. Ҳачми ашёҳои натюрморт чӣ гуна нишон дода мешаванд?

#### Вазифаи хонагӣ:

Дар мавзӯи дигар аз хотира композитсияи натюрмортро бо қалами сиёҳи оддӣ кашида омадан.

### ДАР МАВЗҶИ МИФОЛОГӢ КОР КАРДАНИ ЛАВҶАИ СУЖЕТНОК

Донишомӯзони азиз, шумо дар чоряки аввала дар асоси сужети асари адабӣ бинобар мавзӯи корҳои баҳорӣ ангораҳои композитсияҳои сужетнокро кор кардед. Аз кори назоратии 4 дар дарси пешина бошад, офаридани композитсияи лавҳаи сужетнокро дар мавзӯи таърихӣ омӯхтед. Дар дарси имрӯза шумо тартиб додани композитсияи лавҳаи сужетнокро дар мавзӯи афсонавӣ меомӯзедед.

Асарҳои дар мавзӯҳои мифологӣ аз ҷониби рассомон офаридашударо мушоҳида кунед. Аз воқеаву образҳои афсонавии асарҳо композитсияи офаридаи рассомро таҳлил кунед. Ғоя ва фикри рассомро омӯзедед.

### Машғулияти амалии 33

Мавзӯи асари афсонавии медонистагиатонро интиҳоб кунед.

Нақшаҳои хомакии сюжетҳои дар асоси мавзӯи образ ва воқеаҳои афсонавии инъикосшударо кор кунед. Барои мисол, ба афсонаи Симури, Бунёд ва Паризод метавонед сюжет интиҳоб кунед. Дар сюжет ҳаракати образҳои афсонавиرو инъикос менамоем. Чанги Бунёд бо дев барои лавҳаи мекашидаи мо як сюжет мешавад.



Расми 118. Павел Воронкин. Иллюстрацияҳо ба китоби ашъори Нодира.

#### Саволҳои барои такрор:

1. Дар асарҳои мифологӣ чӣ тасвир карда мешаванд?
2. Ба афсонаи халқи ўзбек асари графикаи мавзӯяш мифологиро кадом рассом кор кардааст?

#### Вазифаи ҳонагӣ:

Лавҳаи сюжетноки дар мавзӯи мифологӣ коркардшударо ба охир расонда омадан.

## САНЪАТИ МАН АЗ НИГОҲИ ҲАМСОЛОНАМ (ДАРСИ ЧАМЪБАСТӢ)

Намоишгоҳҳои дар чараёни дарси чамъбасти ташкилшаванда дар баланд бардошти рағбати донишмӯзон ба санъати тасвирӣ, рағбатноксозии корҳои эҷодии онҳо, мустаҳкам кардани дониш, маҳорат ва малакаи донишомӯзон аҳамияти калон дорад.

**Аз корҳои донишомӯзон якчанд нави ташкил кардани намоишгоҳ мавҷуд аст:**

1. Намоиши расмҳои умумӣ интихобшуда бинобар корҳои беҳтарини дар чараёни дарс иҷрокардаи донишомӯзон;
2. Намоиши расмҳои аз корҳои якчанд донишомӯзи боиктидори мактаб, ки ба маҳфилҳои санъати тасвирӣ иштирок мекунанд, ташкил ёфта;
3. Намоишҳои аз расмҳои намунавии дар миқёси мактаб аз санъати тасвирӣ бинобар мавзӯи озмун эълон гардида, дар он ҷамъшуда ташкил ёфта.

Намоишҳои аз корҳои донишомӯзон ташкилшударо ба шакли стенди гуногун ё ба девори бестенд ҷойгир кардан

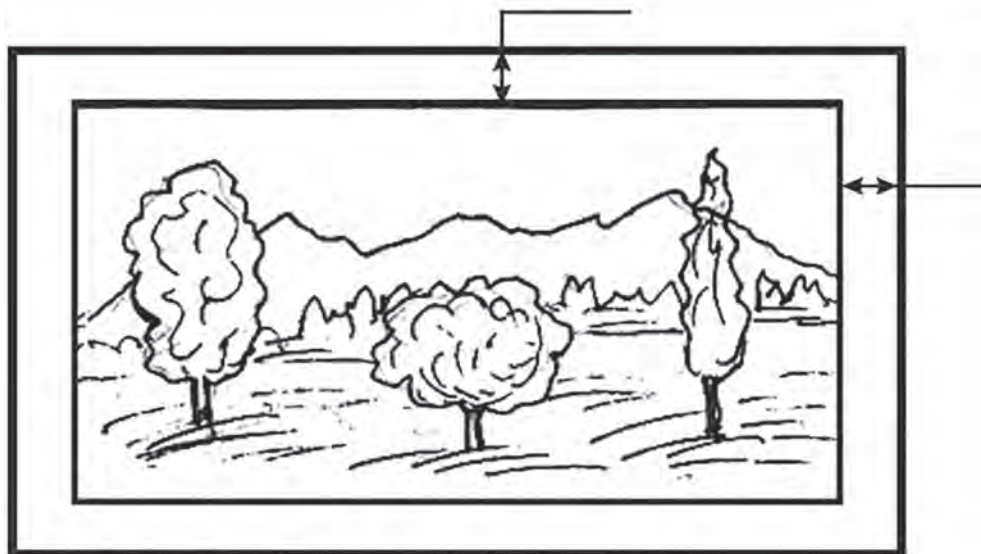

мумкин. Расмҳои аз ҷониби донишомӯзон коркарда ба андозаи А-4 кашида шуда бошад, ба шакли стенд ҷойгир кардан ба мақсад мувофиқ аст. Агар сурати аз ҷониби донишомӯзони боиктидори мактаб коркарда ба андозаи А-2 кашида шуда бошад, расми андозааш калонро, рамкаи (ба багет) аз ҷӯб, картон тайёршударо насб карда, дар ҳуди девор ҷойгир карда меовезанд. Барои ба намоишгоҳ тайёр кардани корҳои дар давоми сол иҷрокардаи донишомӯзон аввало ҳар як кори дафтари расмро дида мебароянд.

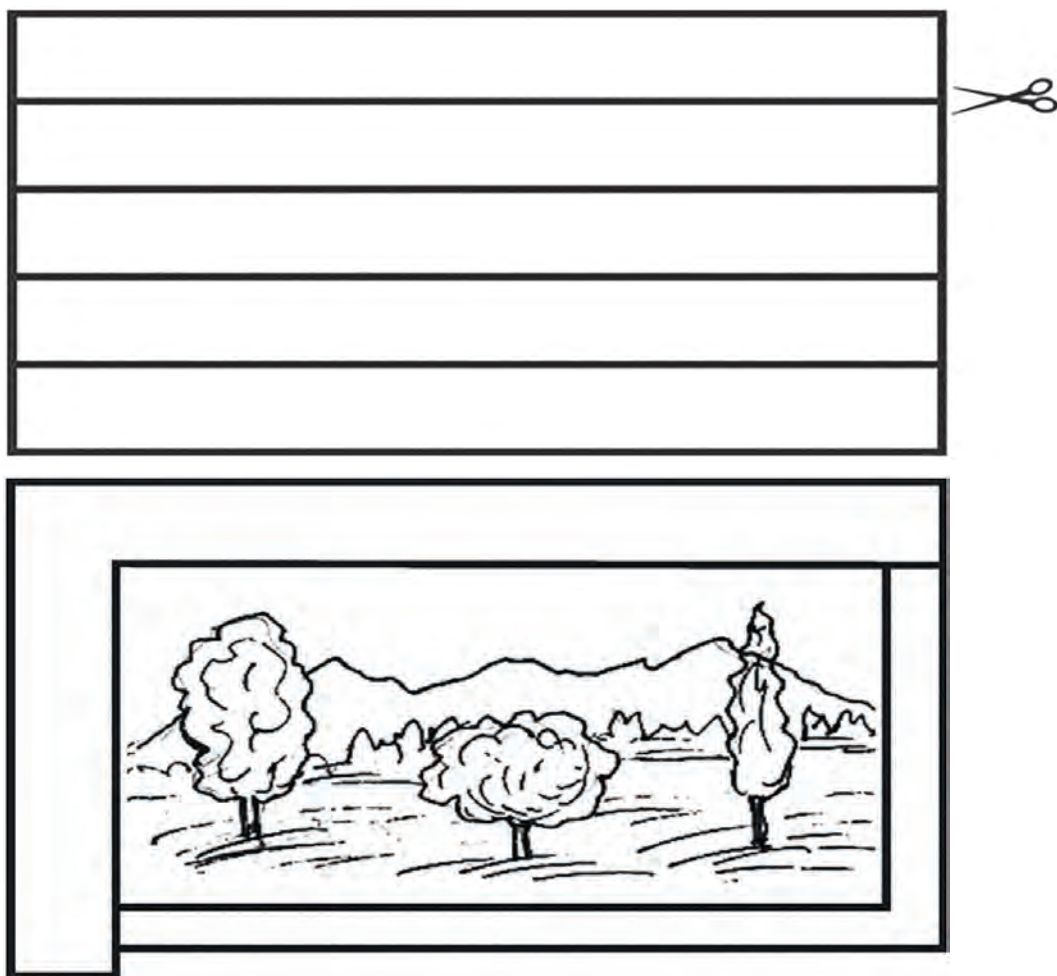

Корҳои дар қоғаз хуб ҷойгиршуда, рангуборкарда интихобан ҷудо карда мешаванд. Ба тарафи паҳлуҳои расм ҳошияи бараш 1 см кашида мешавад. Ба чор канори ҳар як кори сарашуда ҳошияи бараш аз 2 см қоғази сафед иборатбуда ширеш карда мешавад.

Ҳаҷми сурати ҳошияаш ширешгардида калонтар менамояд, ҳамчунин, аз ҷиҳати эстетикӣ расмро зебо нишон медиҳад.

Ҳангоми ҷойгир кардани стенди суратҳо ба ранги суратҳо эътибор дода мешавад. Расми ба ранги кушод коркарда ба қисми болои стенди намоишӣ, суратҳои ба гаммаи ранги сер коркарда ба қисми поёни стенд ҷойгир крада мешаванд. Ба кунҷи рости поёни ҳар як сурати кашидашуда мавзӯи сурат ва ному насаби донишмӯз навишта мешавад.

Донишмӯз ба тахтаи навишт ангораи хوماкии стендро мекашад. Сарлавҳа гузошта, корҳои тайёркардаи донишомӯзонро ҷамъоварӣ карда, бо скотч дар тахтаи навишт ангораи стендро ҳосил мекунад.

Донишомӯзон стенди намоишро тамошо карда, бо эҷоди ҳамсолонашон шинос мешаванд. Таассуротҳои гирифташуда бошад, донишомӯзонро ба ҷустуҷӯи нави эҷодӣ равона мекунад.

Донишомӯзони азиз, шумо дар синфи 6 аз санъати тасвирӣ бинобар асосҳои санъатшиносӣ, ба натура нигоҳ карда тасвир кардан, самтҳои фаъолияти композитсионӣ бисёр мавзӯҳро омӯхтед. Дар чоряки I оид ба «Санъати асрҳои миёна», дар чоряки II оид ба «Санъати миниатюраи Шарк», дар чоряки III оид ба «Рангтасвири дастгоҳ», дар чоряки IV оид «Лавҳаҳои сюжетнок дар санъати тасвирӣ», ки мавзӯҳои асосии чоракҳо мебошанд, маълумот гирифтед. Аз корҳои ба намоиш гирифтаи шумо дар синфи 6 чи қадар вазифаву супоришҳоро аз худ кардани шуморо фаҳмидан мумкин. Шумо дар синфи 7 донишҳои то ҳол гирифтаи худро ғани намуда, бинобар мавзӯҳои асосӣ мисли дар чоряки I «Ҷараён ва равияҳо дар санъат», дар чоряки II «Ороиши амалӣ ва санъати дизайн», дар чоряки III «Санъати меъморӣ», дар чоряки IV «Санъати китобат» донишу малакаҳои навро аз худ мекунед.

## МУНДАРИЧА

|                 |   |
|-----------------|---|
| Пешгуфтор ..... | 3 |
|-----------------|---|

### ЧОРЯКИ I

|                                                                                                                                        |    |
|----------------------------------------------------------------------------------------------------------------------------------------|----|
| Усул ва равияҳо дар санъати асрҳои миёна .....                                                                                         | 5  |
| Усули технологии рассомони Хитой ва Япония,<br>кор кардани композитсия дар қоғози намнок (манзара,<br>шохи дарахт, гул ва ғайра) ..... | 13 |
| Танаи варзишгар, одами ҳаракаткунандаро бо усули график<br>ва ҳайкалтарошӣ кор кардан .....                                            | 19 |
| Кор кардани табрикнома бахшида ба Рӯзи омӯзгорон<br>ва мураббиён .....                                                                 | 22 |
| Кор кардани композитсияи мавзӯии 2–3-фигурагӣ<br>бо рангтасвир ё қаламтасвир .....                                                     | 26 |
| Лирика ва драматизм дар ҳайкалтарошӣ, кор кардани<br>композитсияи мавзӯии 2–3-фигурагӣ (варзиш, санъат) .....                          | 29 |
| Ҳайкалтарошии пластикаи хурд .....                                                                                                     | 32 |

### ЧОРЯКИ II

|                                                                                                             |    |
|-------------------------------------------------------------------------------------------------------------|----|
| Санъати миниатюраи Шарқ .....                                                                               | 35 |
| Нусхабардорӣ кардан аз ҷузъиёти намунаҳои асарҳои<br>санъати миниатюраи Шарқ (дарахт, гул, кӯҳ, санг) ..... | 46 |
| Дар асоси сюжетҳои афсонаҳои халқи ўзбек бо усули<br>миниатюра иллюстратсия кор кардан .....                | 51 |
| Дар асоси сюжетҳои адабиёти мумтози Шарқ бо усули<br>миниатюра композитсияи мустақил кор кардан .....       | 54 |
| Барои кор кардани миниатюра қуттиҳо тайёр кардан<br>ва композитсия кор кардан .....                         | 55 |

### ЧОРЯКИ III

|                                                                                                               |    |
|---------------------------------------------------------------------------------------------------------------|----|
| Рангтасвири дастгоҳ дар санъати тасвирӣ. Асарҳои рангтасвири дастгоҳро идроки бадеӣ қардан .....              | 61 |
| Ҳаёт ва фаъолияти эҷодии рассомони машҳури дар соҳаи рангтасвири дастгоҳ эҷодқардаи Ўзбекистон ва ҷаҳон ..... | 71 |
| Композитсияи натюрморт .....                                                                                  | 83 |
| Қор қардани натюрморти мавзӯӣ аз хотира .....                                                                 | 86 |
| Бо рангтасвир қор қардани ангораи лавҳаи сужетнок .....                                                       | 86 |
| Дар асоси сужети асари адабӣ композитсияи мустақил қор қардан .....                                           | 90 |
| Жанри манзара дар санъати тасвирӣ .....                                                                       | 90 |
| Қори графика (қор қардани эмблемаи мактаб, синф) .....                                                        | 94 |

### ЧОРЯКИ IV

|                                                                                                |     |
|------------------------------------------------------------------------------------------------|-----|
| Идроки бадеии портретҳои дар мавзӯҳои таърихӣ ё мифологӣ дар санъати тасвирӣ қорқардшуда ..... | 97  |
| Қор қардани портрети таърихӣ .....                                                             | 103 |
| Қор қардани портрет дар мавзӯи мифологӣ .....                                                  | 105 |
| Қор қардани портрет дар мавзӯи таърихӣ .....                                                   | 108 |
| Дар мавзӯи «Қорҳои баҳорӣ» қор қардани ангораи лавҳаи сужетнок .....                           | 112 |
| Дар мавзӯи мифологӣ қор қардани лавҳаи сужетнок .....                                          | 113 |
| Санъати ман аз нигоҳи ҳамсолонам (дарси чамъбасти) .....                                       | 115 |

**Q. Mirahmedov, B. Karimov, I. Nurullayev**

## **TASVIRIY SAN'AT**

*6-sinf uchun darslik*

(tojik tilida)

Тарҷумон *Х.Ҳамидов*  
Мухаррир *Ш.Турдиқулов*  
Мухаррири техникӣ *Д.Жалилов*  
Мусахҳеҳ *С.Раҷабов*  
Саҳифабанди компутерӣ *Ҳ. Шарипова*

Литсензияи нашриёт АИ № 290. 04.11.2016

Ба чопаш 15.07.2017 рӯхсат дода шуд. Андозаи 70x90 <sup>1</sup>/<sub>16</sub>.

Гарнитурани «Times New Roman Tj». Бо усули офсет чоп шудааст.

Ќузъи чопии шартӣ 8,775. Ќузъи нашриву ҳисобӣ 7,96.

Андозаи нашр 7174 нусха. Шартномаи Супориши

Дар Хонаи эҷодии табъу наشري ба номи  
Ғафур Ғуломи Оҷонсии матбуот ва ахбори Ёзбекистон,  
100128, Тошканд кӯчаи Лабзак, 86 чоп шудааст.

Telefonlar: (371) 241-25-24, 241-48-62, 241-83-29

Faks: (371) 241-82-69

[www.gglit.uz](http://www.gglit.uz)

[info@gglit.uz](mailto:info@gglit.uz)