

Х.Р. САНАКУЛОВ, Д.П. ХАДИЕВА, А.Р. САНАКУЛОВА

ТЕХНОЛОГИЯ

Жалпы орто билим берүүчү мектептердин 3-классы
үчүн окуу китеби

*Өзбекстан Республикасынын Элге билим берүү
министрлиги тарабынан басууга сунуш кылынган*



«SHARQ» БАСМА-ПОЛИГРАФИЯЛЫК
АКЦИОНЕРДИК КОМПАНИЯСЫНЫН
БАШКЫ РЕДАКЦИЯСЫ
ТАШКЕНТ – 2019

УО'К: 372.831(075)

КВК 74.263

S – 30

Р е ц е н з е н т т е р :

М.Жумаев – Низамий атындагы ТМПУ профессору;

Л.Бекова – Республикалык билим берүү борборунун методисти;

М.Мухиддинова – Ташкент шаарындагы 81-мектептин технология предмети мугалими;

Н.Комилова – Ташкент шаарындагы 104-мектептин технология предмети мугалими.

Шарттуу белгилер:



– тапшырма



– кесиптер жөнүндө маалымат



– суроо



– үйдө аткар



– эскертүү



– өз алдынча иш

S–30 **Санакулов, Х.** жана башк.

Технология: 3-класс үчүн окуу китеби / Х.Р.Санакулов, Д.П.Хадиева, А.Р.Санакулова. – Т.: «Sharq», 2019. – 80 бет.

I. 1,2. Автордош.

УО'К: 372.831(075)

КВК 74.263

Республикалык максаттуу китеп фонду каражаттары эсебинен басылды.

ISBN 978-9943-26-908-8

© Х. Санакулов, Д. Хадиева, А. Санакулова, 2016.

© «SHARQ» БПАК Башкы редакциясы, 2016, 2019.

КИРИШҮҮ

Ардактуу окуучу!

Сен 2-класс «Технология» сабагында кол эмгеги менен аткарыла турган иш үлгүлөрүн үйрөнүү менен бирге эмгек куралдарынан туура пайдалануу, коопсуздук эрежелерине амал кылууну үйрөндүң. Практикалык ишти аткарып өз эмгегиңдин натыйжасын көрдүң.

Эми сен 3-класста кагаз, картон, түрдүү табигый материалдардан аткарылышы таатаал, көп баскычтуу болгон түрдүү фигураларды куроо-жасоо, жасалгалуу оюнчуктар, макет жана моделдерди жасоону үйрөнөсүң.

Ошону менен бирге практикалык иштерди аткарууда сенде өз ишин жоопкерчилик менен аткаруу жана чыгармачыл мамиле, иш материалдарынан туура жана орундуу пайдалануу сыяктуу адаттар калыптанат.

Бул китепте берилген иш үлгүлөрүн кооз жана сапаттуу жасоодо мугалимиңдин кеңешине, ата-энеңдин көмөгүнө жана өз чыгармачыл билимиңе таянууң керек.

Ардактуу окуучу, окуу китебинен натыйжалуу пайдаланып, тапшырма жана өз алдынча иштерди туура аткарууга аракет кыл.

Келечекте сени улуу иштер күтүп жатканын унутпа.

Ушул китеп сага жакын көмөкчү болушуна ишенебиз.

ТЕХНОЛОГИЯ САБАГЫНДА АТКАРЫЛА ТУРГАН ИШТЕН ҮЛГҮЛӨР

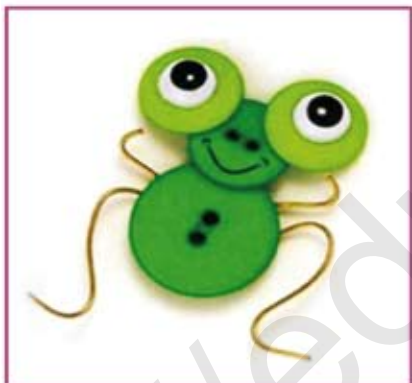
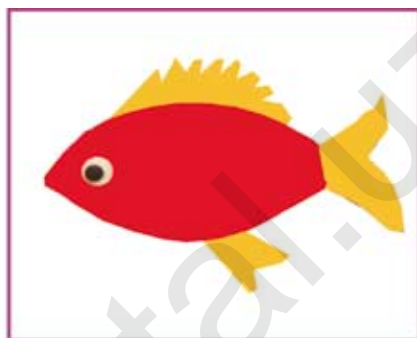
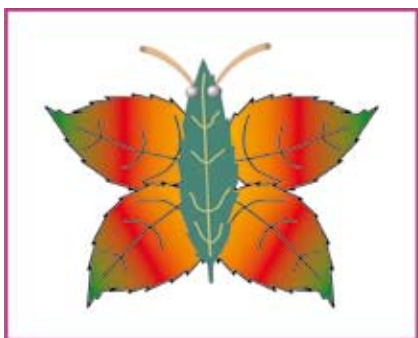

«КҮЗ» КӨРҮНҮШҮН АППЛИКАЦИЯ УСУЛУНДА ЖАСОО

Бизге керектүү иш куралдары

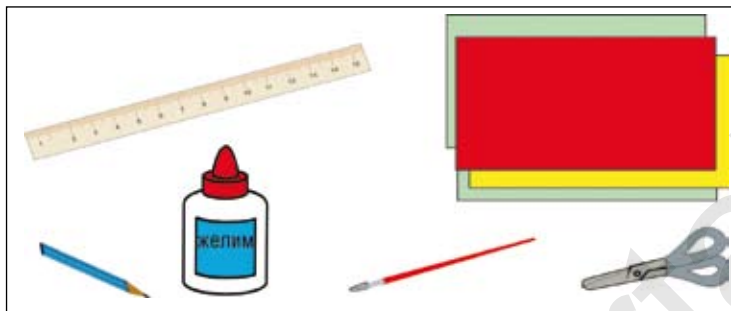

Күз көрүнүшүнө таандык деталдарды даярдап ал.

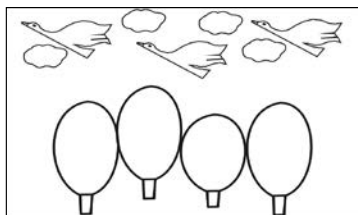

Бактагы дарактардын жайгашуу тартибин карап көр. Түстүү кагаздардан түрдүү бүгүү усулдарында дарактын түспөлдөрүн кыркып, удаалаш жайгаштырып желимде.

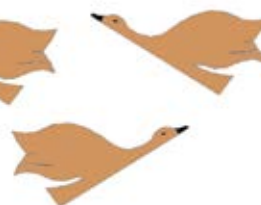
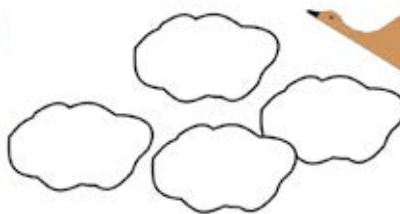

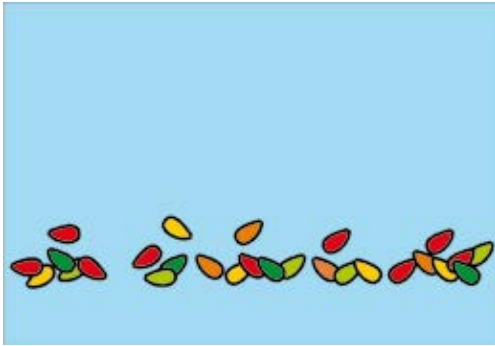

4



5



6



7



Ар бир мезгилди өз көрүнүшүндө сүрөттөгө аракеттен.



6

КӨПӨЛӨКТҮН ТҮСПӨЛҮН КУРОО-ЖАСОО

! Көпөлөк түспөлүнө ылайык келүүчү жалбырактарды чогулт жана тазалап кургат.

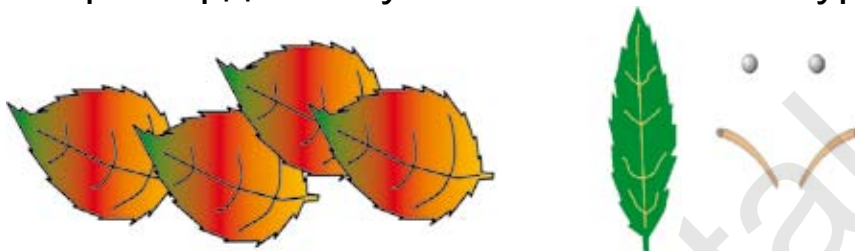

! Көпөлөктүн түспөлүн жасоодон мурда анын сүрөтүн сызып ал.

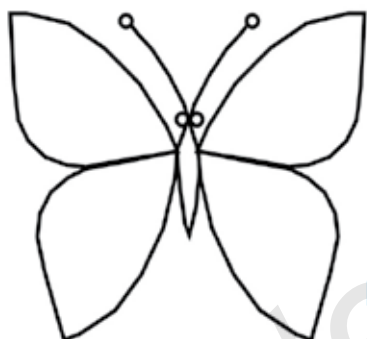

1



2

! Кургатылган жалбырактарды бири-бирине ылайыктап туура жайгаштырып ал жана желим менен чапта.

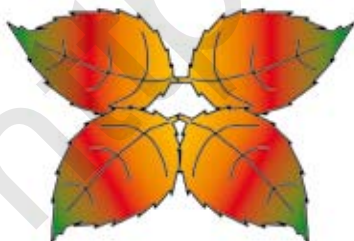

3

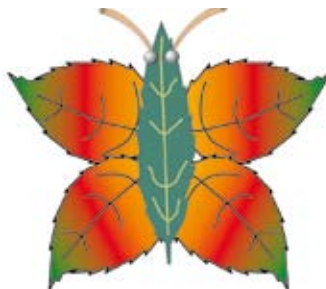

4

7



Өз алдынча иштин үлгүлөрү.



1



2



Көпөлөктүн формасын кандай материалдардан жасоого болот?

Сен кандай көрүнүштөгү көпөлөктү өз алдыңча жасай аласың?



3



4



Өз алдынча иштин үлгүлөрү.



КЫЙМЫЛДООЧУ ОЮНЧУКТАР ЖАСОО



Картон кагазга мамалактын бөлүктөрүн сыз жана кыркып ал.

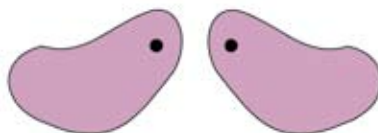
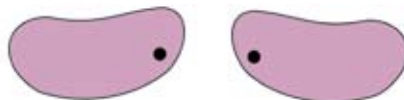
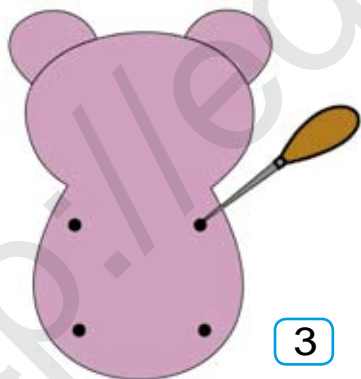
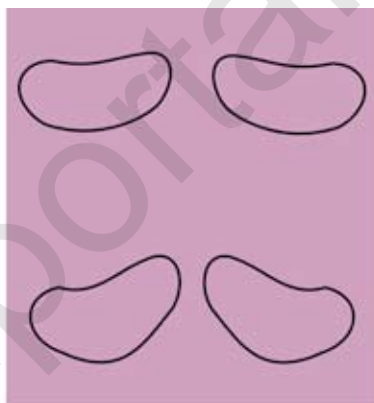
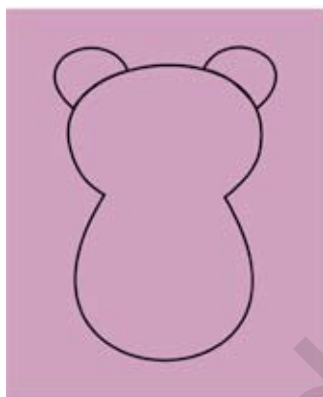

Мамалактын бөлүктөрүн бириктирүү чекиттерин белгиле, мугалимдин көзөмөлүндө тешип ал.



Мамалактын бөлүктөрүн төмөнкү тартипте бириктир.

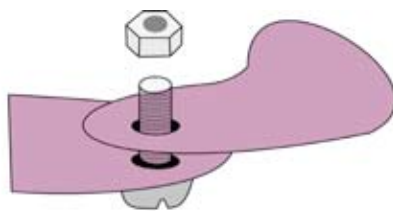

5

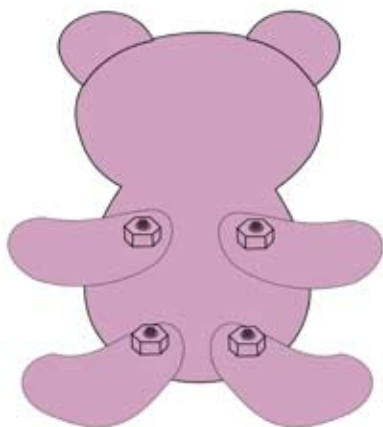

6

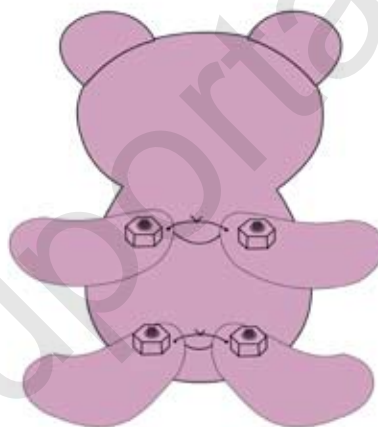

7



8



9

11



Өз алдынча иштин үлгүлөрү.



Кыймылдоочу моделдерди өз алдынча жасоого аракет кыл.



1



2



3

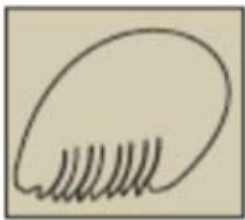

4



5



6



7



8

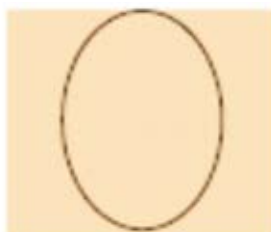

9

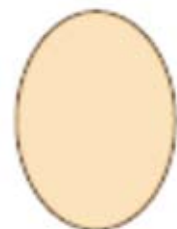

10

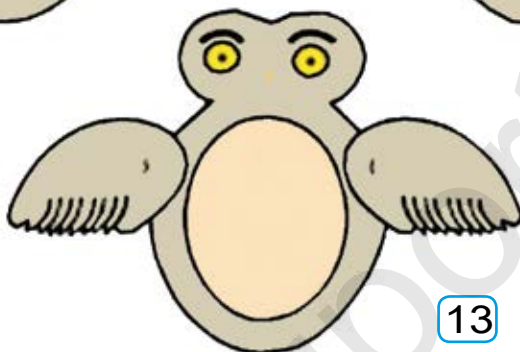
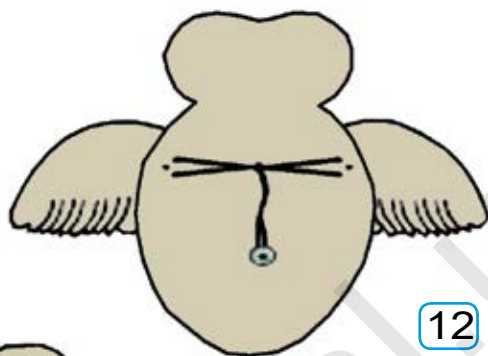
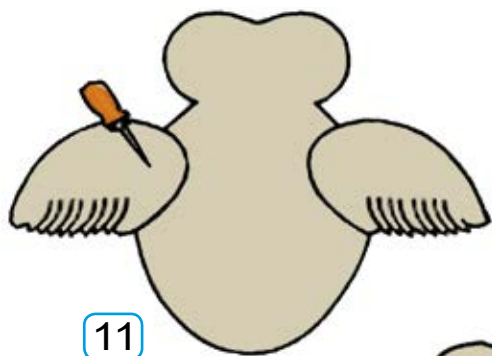

Куштун көрүнүшүн аппликация усу-
лунда өз алдыңча жасап көр.



САМАНДАН АППЛИКАЦИЯ УСУЛУНДА ЖАНЫБАР ЖАНА ГҮЛДӨРДҮН ТҮСПӨЛҮН ЖАСОО



Үтүктү колдонууда чоңдордун көмөгүнөн пайдалан.

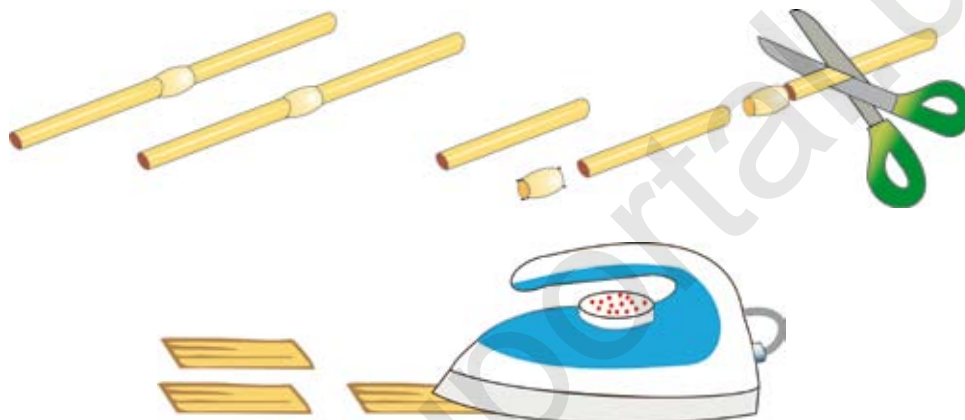

Мугалимиң даярдап берген самандарды кагазга желимдеп ал жана удаалаш аткар.



1



2



3



Өз алдынча иштин үлгүлөрү.



Иш аракеттерин байка жана жасап көр.



Самандан түрдүү композицияларды жарат жана жакындарыңа белек кыл.

1-текшерүү иши

Жалбырактардан жаныбарлардын түспөлүн жасоо



«ЖОМОК КААРМАНДАРЫН» АППЛИКАЦИЯ УСУЛУНДА ЖАСОО

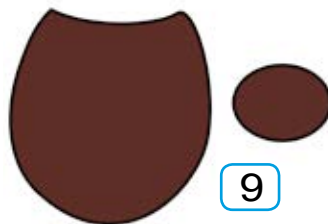
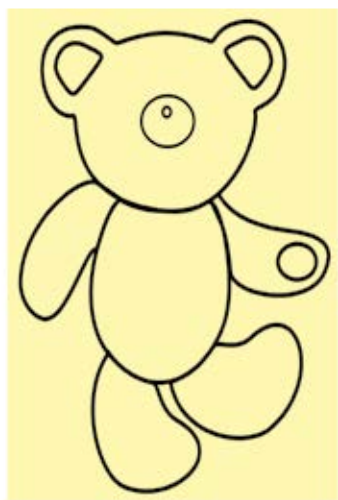

Ар бир баскычты удаалаш, туура аткар.



10

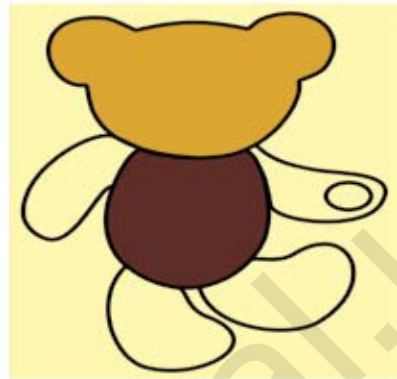

11

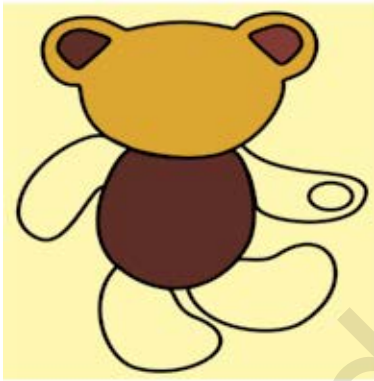

12



13



14



15



Өзүң жактырган жомок каармандарын аппликация усулунда жасап көр.



Өз алдынча иштин үлгүлөрү.

Кагаздан кирпичин аппликациясын өз алдынча жасап көр.

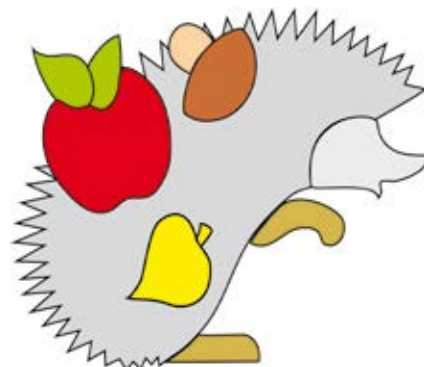
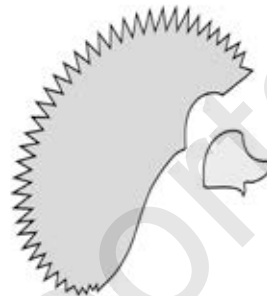

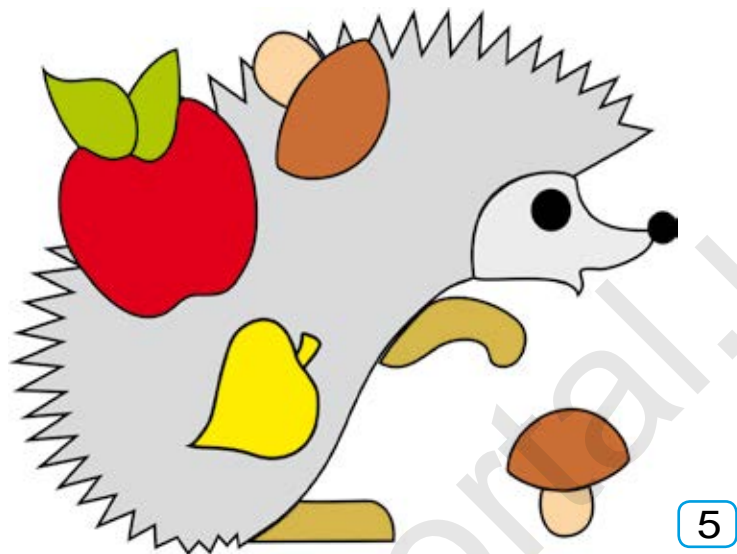

❓ Үй канаттуусунун түспөлү кандай геометриялык формалардан түзүлгөн?



ПАПЬЕ-МАШЕ УСУЛУНДА ПИЯЛА ЖАСОО ЖАНА БОЁО



Пияланын сыртына вазелин же май сурт. Кагазды майда бөлүктөргө бөл. Пияланын биринчи кабатына кагаз бөлүктөрүн сууга матырып, пияланын бетине тегиз кылып жабыштыр. Экинчи кабатына желимдин жардамында кагаз бөлүктөрүн жабыштыр.



Пияла даярдоо үчүн керектүү иш куралдарынан туура пайдалан.



4



5



6



7



Кагаздын бөлүктөрү экинчи кабатка узатасынан желимделет. Бул болсо кагаз кабаттарын адашып кетүүдөн сактайт. Бул абал 6–7 жолу кайталанат.



8



9

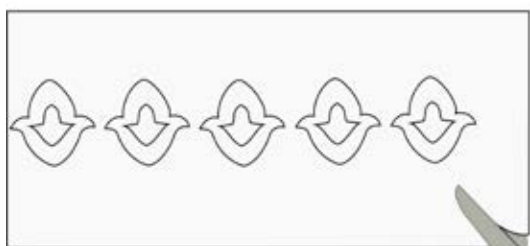

10



11



12



13



Пияла 3 кун бою кургатууга коюлат.
Андан соң пияланын сыртын көк түстө
боё жана оймо элементтери менен
кооздо.

БЕЛЕК ҮЧҮН СУВЕНИР ЖАСОО



1



2



Жумшак зымга гүлдүн формасын берүүчү гүлдүн жалбырагы үчүн эки түрдүү түстүү бисерлерди удаалаш жайгаштыр.



3



4



Даярдалган гүлгө дагы кандай кошумча киргизүү мүмкүн. Муну чыгармачылык менен жаса.



Бир нече гүлдүн жалбырактарын бири-бирине бириктирип гүл жаса.



5



6



Өз алдынча иштин үлгүлөрү.





Өз алдынча иштин үлгүлөрү.



Иштин үлгүлөрүн күзөт. Өз алдынча жасоо жараянына өзгөртүү киргизүүгө аракет кыл.

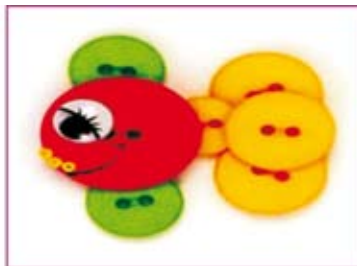
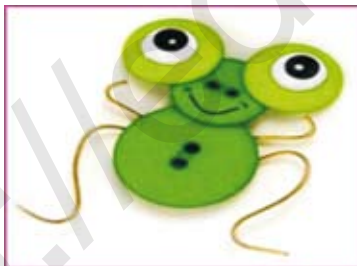

ТҮРДҮҮ КАГАЗДАРДАН ГИРЛЯН- ДАЛАР ЖАНА ҚАР БҮРТҮГҮН ЖАСОО

! Қар бүртүгүн төмөнкү тартипте жасап көр.



1



2

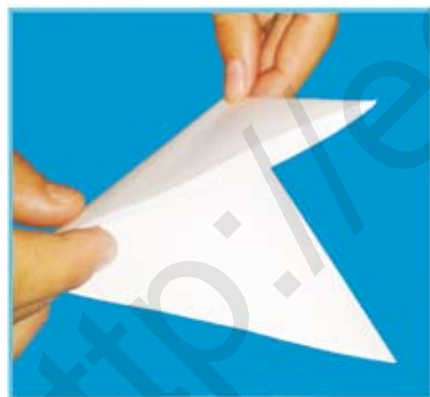

3



4

? Ойлоп көр, дагы кандай кар бүртүктөрүн жасоого болот?

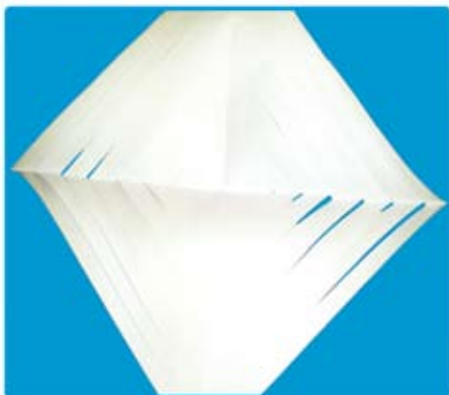

5

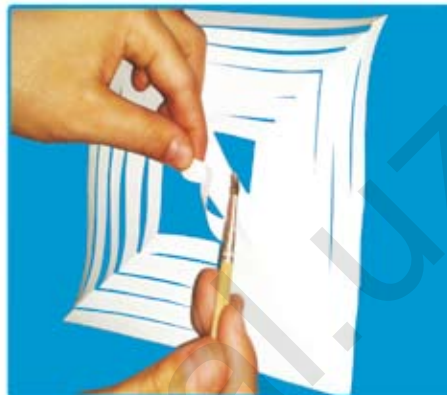

6



7



8



9



10



Өз алдынча иштин үлгүлөрү.



1



2



3



4

29

ТУСТУУ КАГАЗДАН АРЧА ЖАСОО



1



2



3



4



Коопсуздук эрежелерин сакта.



5



6



Кагаздын бөлүктөрүн ирети менен желимде.



7

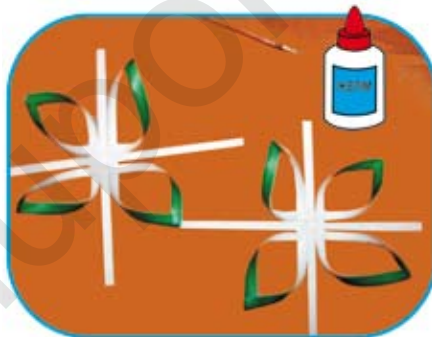

8



9



10



11



12



13



Арчага ылайыктуу оюнчуктар жаса.

2-текшерүү иши

Түстүү кагаздардан көлөмдүү арча оюнчугун даярда

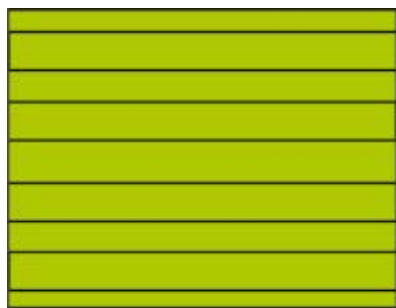

3



4



5



6

КЫШТЫН КӨРҮНҮШҮН АППЛИКАЦИЯ УСУЛУНДА ЖАСОО

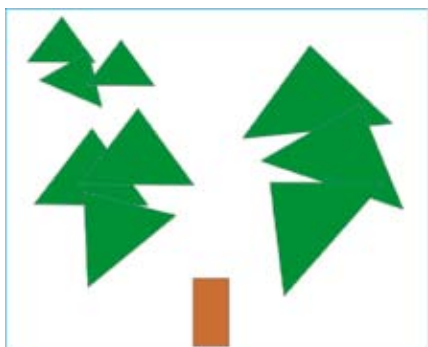

1

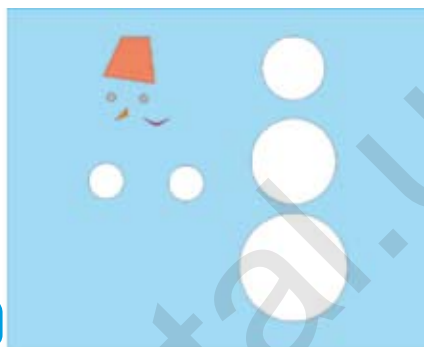

2

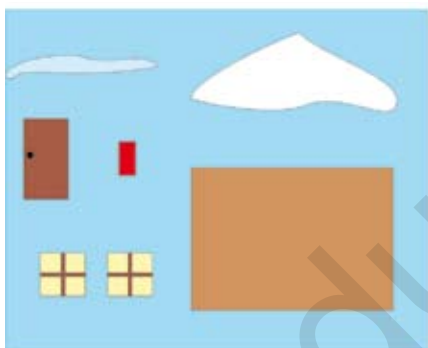

3



4

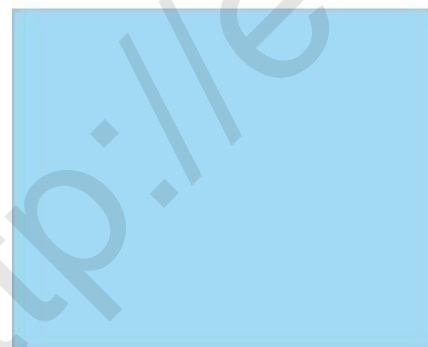

5



6



Ар бир форманы туура жайгаштырып,
кыштын көрүнүшүн жарат.



7



8



Кыштын көрүнүшүнөн үлгүлөр жасап көр. «Өзбекстанда кыш» темасын өз алдыңча аппликация усулунда иштөөгө аракет кыл.



ТУУРА ТИГИШ ТИГУҮ



Туура тигиш тигүү үчүн төмөнкү эрежелерге амал кыл.

Ийне менен иштөөнүн эрежелери:

1. Ийнени иштетип болгондон соң атайын ийне сайгыч жаздыкка сайып кой.
2. Эч качан ийнени оозуңа салба.
3. Ишке чейин жана иштен соң ийнелерди санап көр, жетишпеген ийнелерди сөзсүз тап.

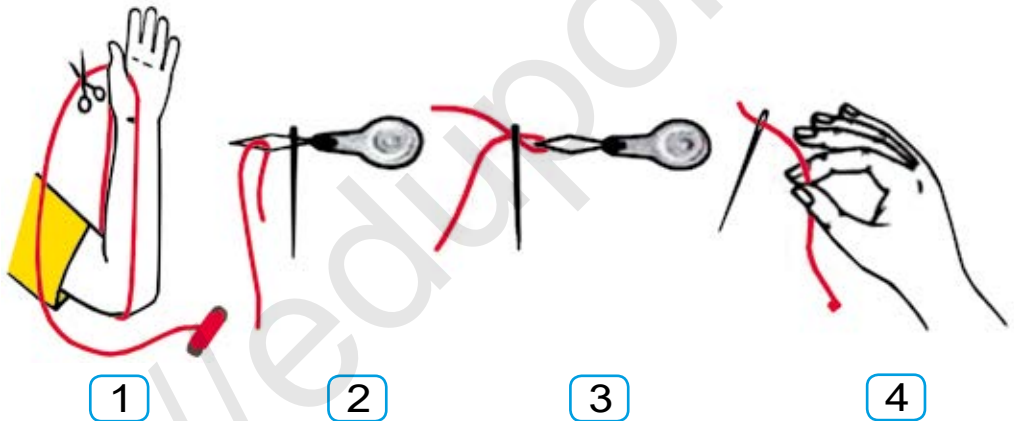

4. Керектүү узундуктагы жипти ченеп, аны кыркып ал (1-сүрөт).
5. Ийнеге жипти өткөрүп, түйүн түйгөндү унутпа (2,3,4-сүрөттөр).

Тигиштин түрлөрү менен тааныш.

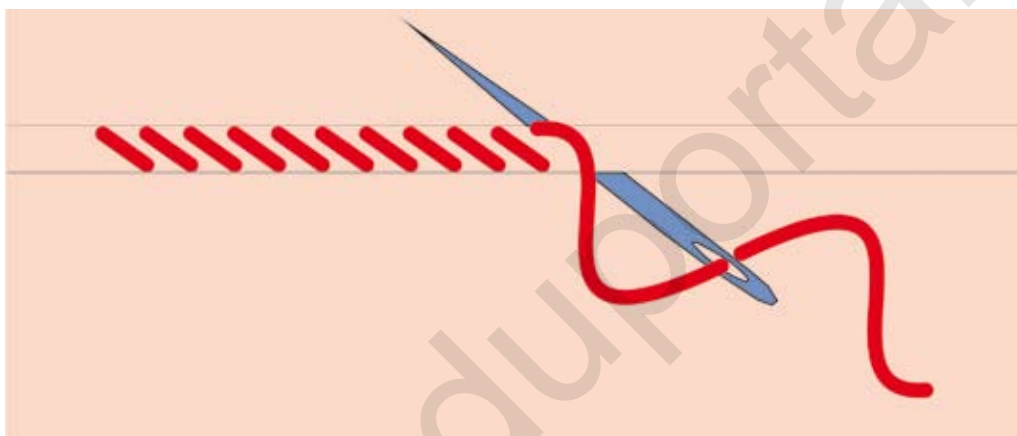
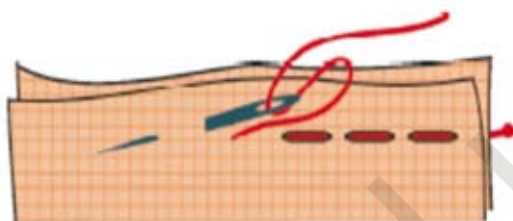
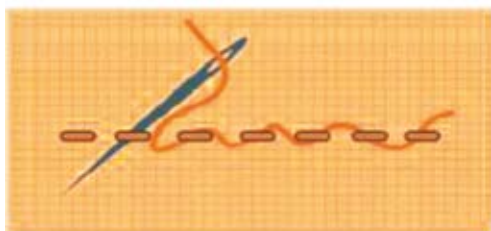

Тигиштин түрлөрүн үйрөн.

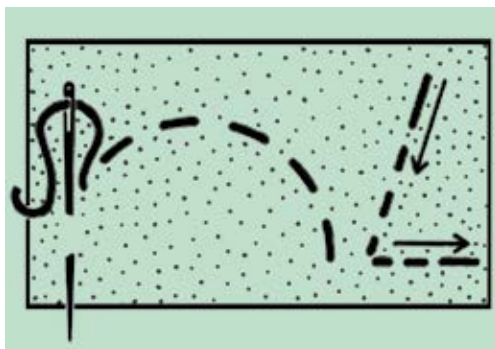
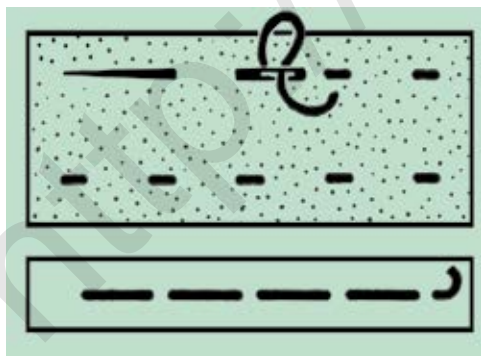



Өз алдынча иштин үлгүлөрү.



1



2



Картондон даярдалган үлгүнүн негизинде кездеменин бөлүктөрүнөн каалагандай өлчөмдөгү (тегерек) форманы кыркып ал.



3



4



Кыркымдарга туура тигиш менен иштөө бер.



5



6



7



Жасалгалоочу тигиштерден пайдалан.



Өз алдынча иштин үлгүлөрү.

Туура тигиштин жардамында чайнек туткуч тик.

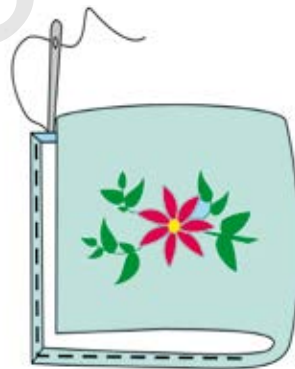
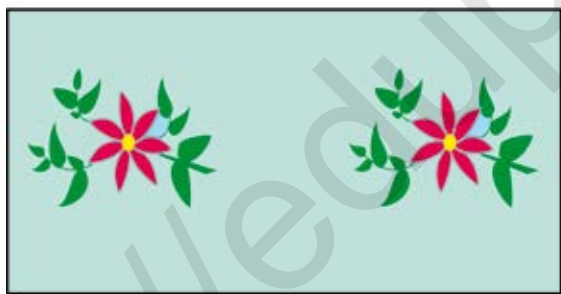
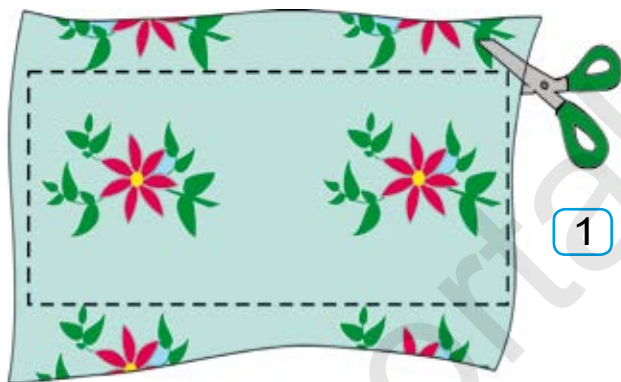



6



7



8



9



Кандай туткучтан пайдаланган оң?



10



Чайнек туткучтун формасын өзгөртүү мүмкүн. Аларды даярдап көр.

ИЙНЕ ҮЧҮН ЖАЗДЫК ТИГҮҮ

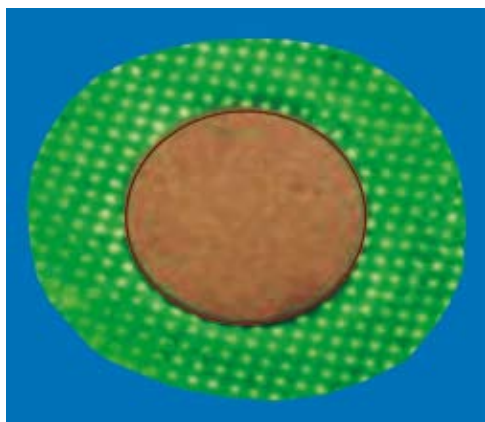

1

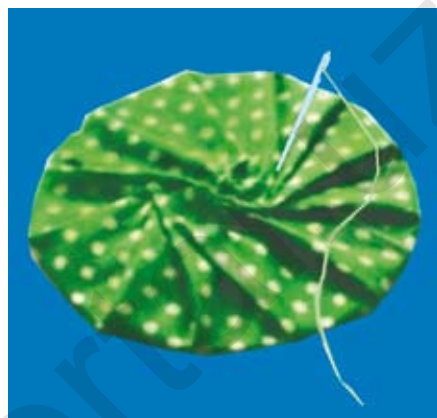

2

! Ийне үчүн жаздык тигүүнүн тартиби менен тааныш. Кол эмгегине чыгармачыл мамиле жасап, өз буюмуңду (ийне үчүн жаздык) даярда.



3



4



5



6



Ийне менен иштөөдө коопсуздук эрежесин сактаганды унутпа.



7



8

ТҮРДҮҮ ГЕОМЕТРИЯЛЫК ФИГУРАЛАРДАН КҲЙМЫЛДООЧУ МОДЕЛДЕРДИ КУРОО-ЖАСОО



Чакан келэмдүү бош кутучалардан кыймылдоочу машинанын моделин жасап көр.

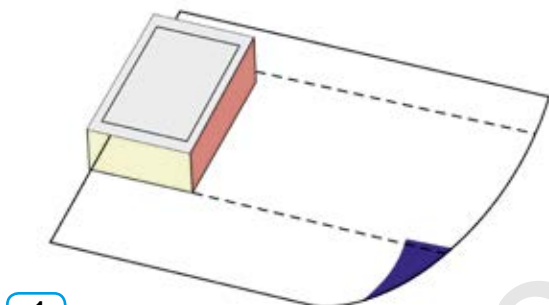

1

2

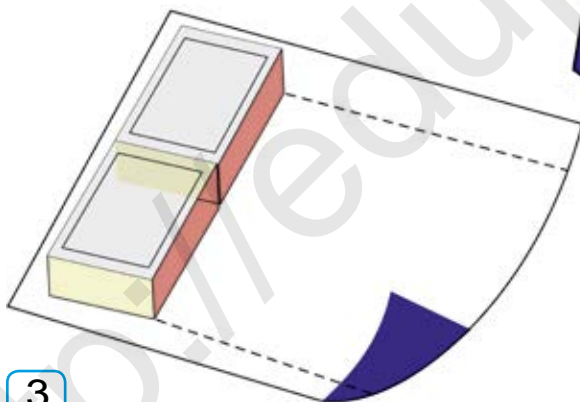
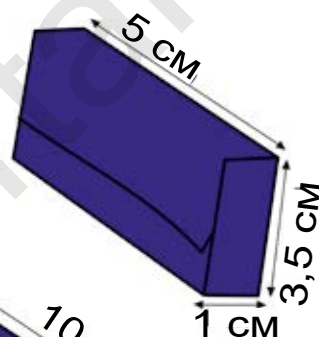

3

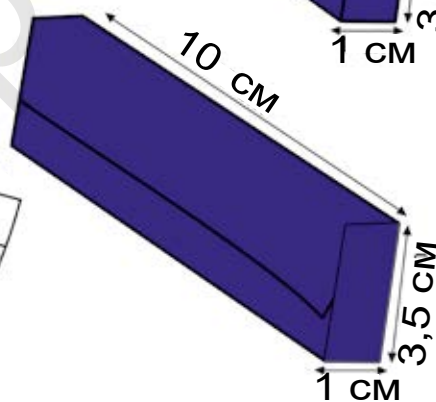

4



Кыймылдоочу машина моделинин бөлүктөрүн туура белгилеп ал.



Машинанын дөңгөлөктөрүн жасоо үчүн пластмасса капкактан пайдалан.

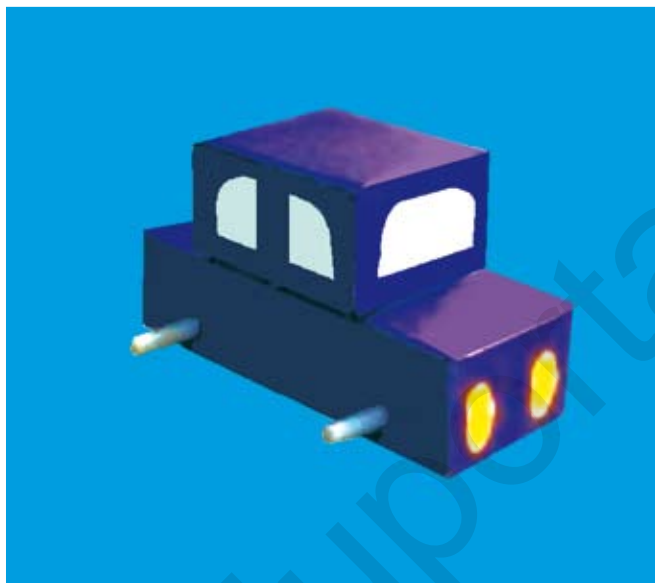

5



6

45



7



Айдоочу эрте таңдан кечке чейин адамдарды көздөгөн дарегине коопсуз жетип алуулары үчүн кызмат өтөйт. Айдоочулук кесиби дайыма зейректикти жана сергектикти талап кылат.

ЖАЗГЫ ГҮЛДӨРДҮН КОМПОЗИЦИЯСЫН ДАЯРДОО



1

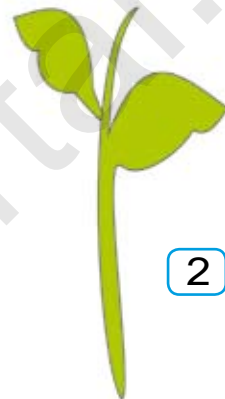

2



Жазгы гүлдөрдү түстүү кагаздардан жасап көр!



3



4



5

КАГАЗДЫ БҮКТӨӨ ЖАНА КЫРКУУ УСУЛУНДА ГҮЛДӨРДҮ ЖАСОО



Түрдүү кагаздардан жазгы гүлдөрдүн композициясын даярдоо баскычтарын удаалаштыкта аткар.





Өз алдынча иштин үлгүлөрү.

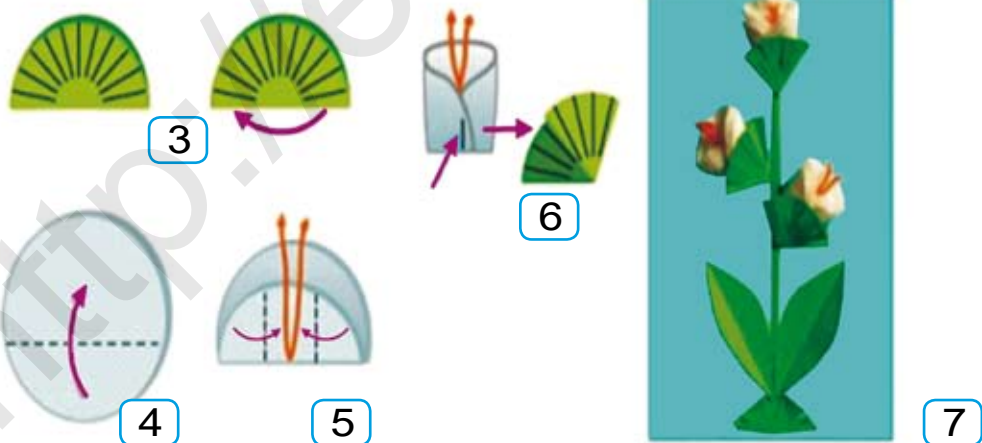
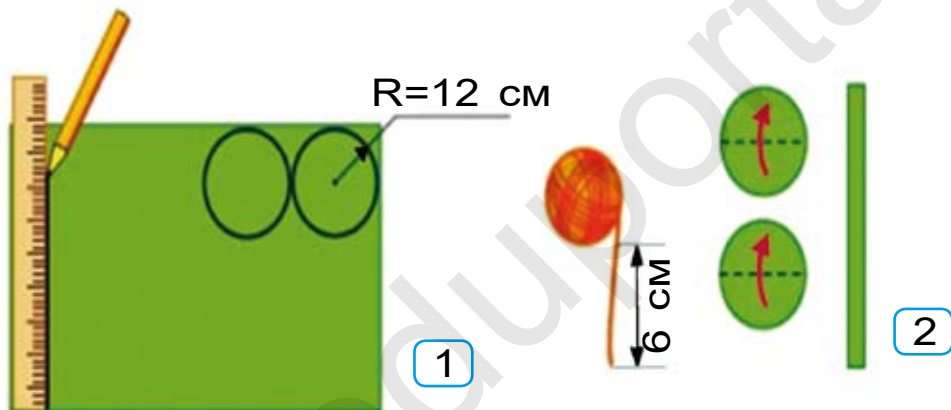

МАЙРАМДЫК КУТТУКТОО БАРАКЧАСЫН ЖАСОО



Керектүү иш куралдарын даярдап ал.

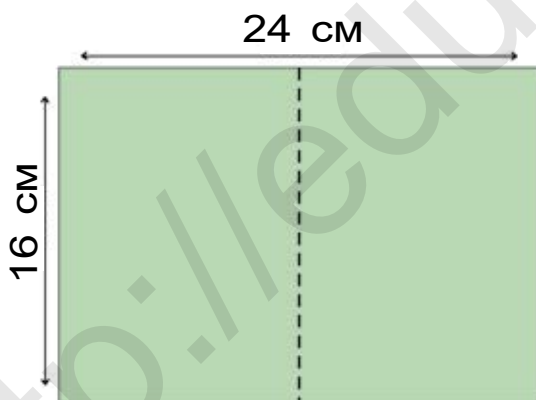
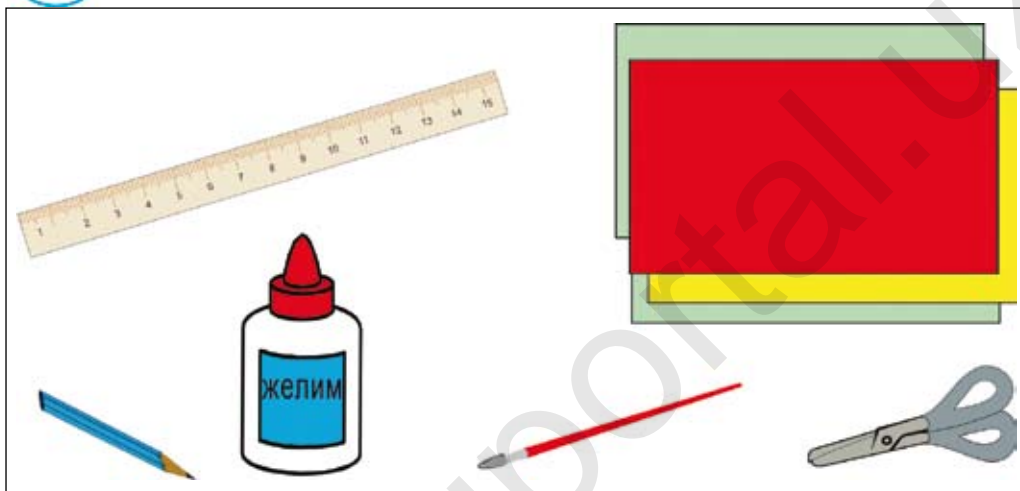

1

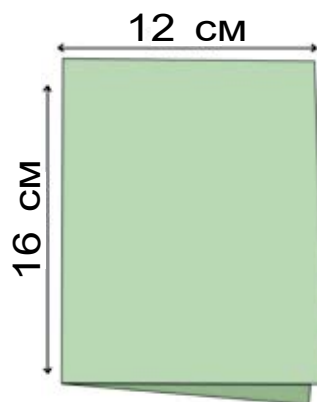

2



Куттуктоо баракчасын жасоо үчүн өлчөмдөрдү туура белгилеп ал.



Өлчөмүн жана түсүн туура танда.

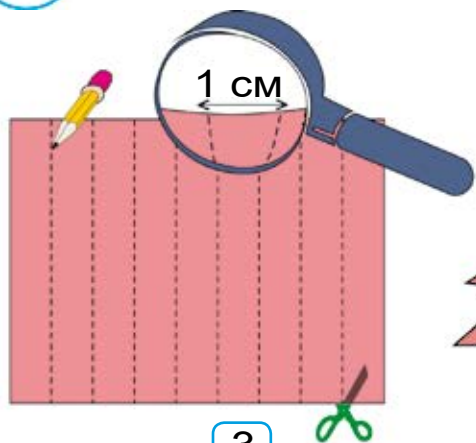

3



4



5



6

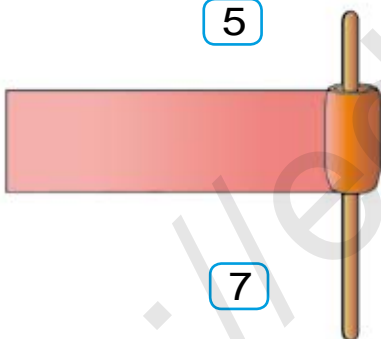

7

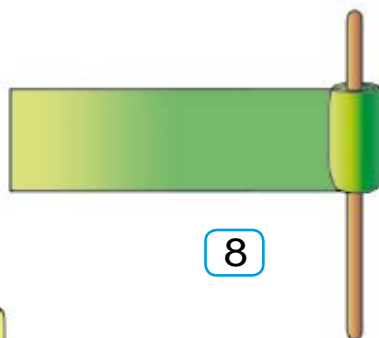

8

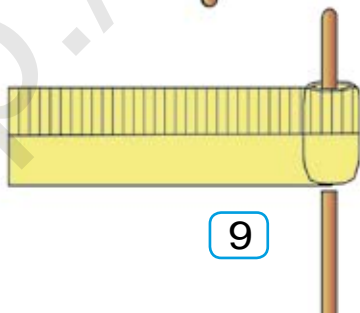

9



10



11



12



13



14



15



Квиллинг усулунда гүлдөрдү жасоодо атайын кыркылган кагаздан пайдалан.



16



17



18



19



20



Апакебай алтыным,
Куттуу болсун майрамың.
Гүлгө толуп кучагың,
Коштоп жүрсүн балдарың.

Аллаберген Полот



3-текшерүү иши

Апликация усулунда гүлдесте композициясын жасоо



1



2



3



4



Өз алдыңча жасап көр.

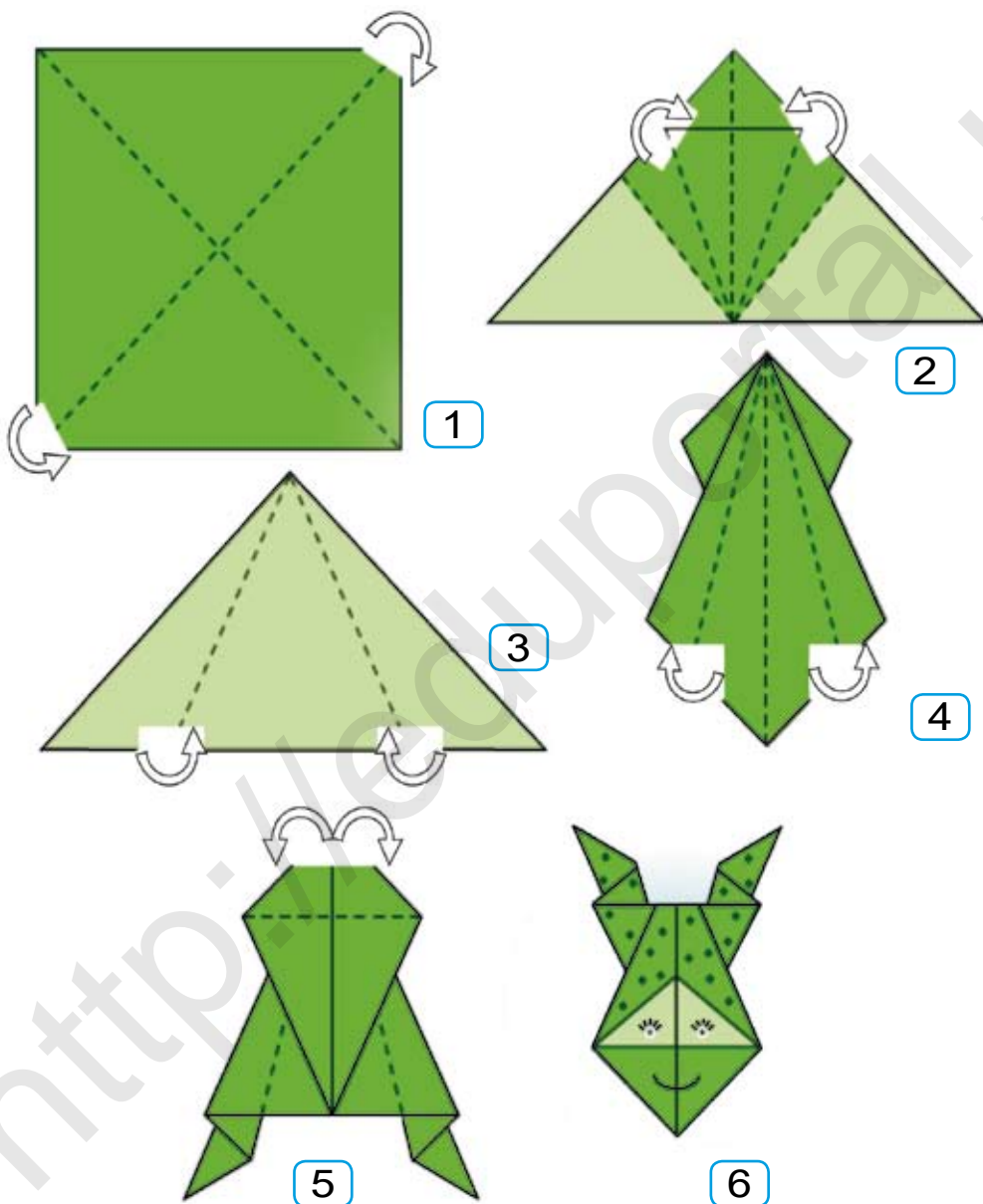

НООРУЗ МАЙРАМЫ ҮЧҮН ЖАСАЛГАЛАР ДАЯРДОО





Өз алдынча иштин үлгүлөрү.



1



2

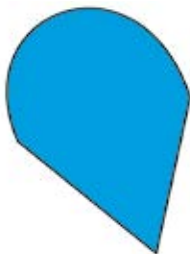

3



4



Майрам үчүн түрдүү кагаздардан кандай жасалгалар даярдаш мүмкүн?

«ВАЗАДА ГҮЛДӨР» КОМПОЗИЦИЯСЫН ЖАСОО

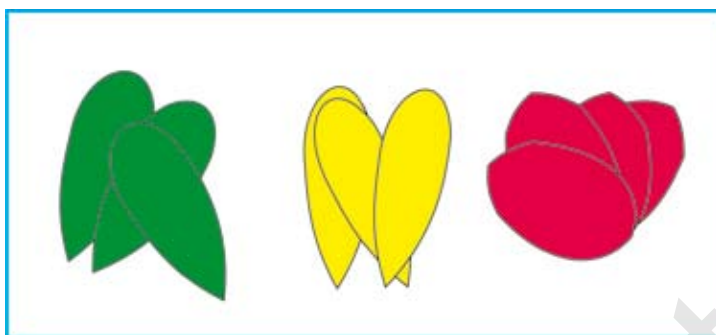

1

2



3



4



Уруктарды ирети менен жайгаштыр.



5



6





Түрдүү материалдардан гүлдөрдү жасап, өзүңдүн канчалык чыгармачыл экениңди сынап көр!





Өз алдынча аткарылуучу иштер.

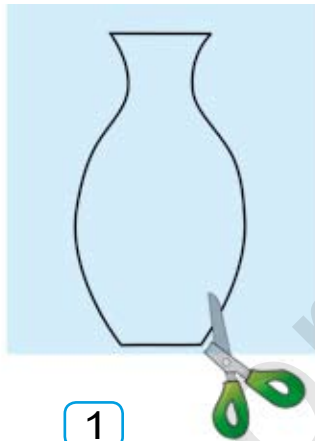
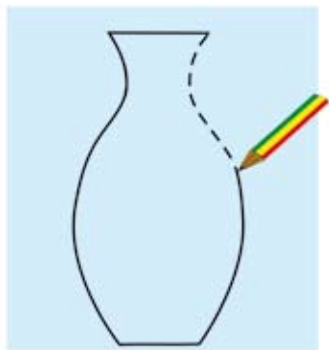

1



2



Ваза үчүн үлгү даярда жана аны гүлдүү же түстүү картонго коюп кыркып ал.



3



Вазанын бөлүктөрүн бириктирип тигүүдө чынжырлуу тигиштен пайдалан.



4



5



6

СҮЗҮҮЧҮ МОДЕЛДЕРДИН МАКЕТИН КУРОО-ЖАСОО

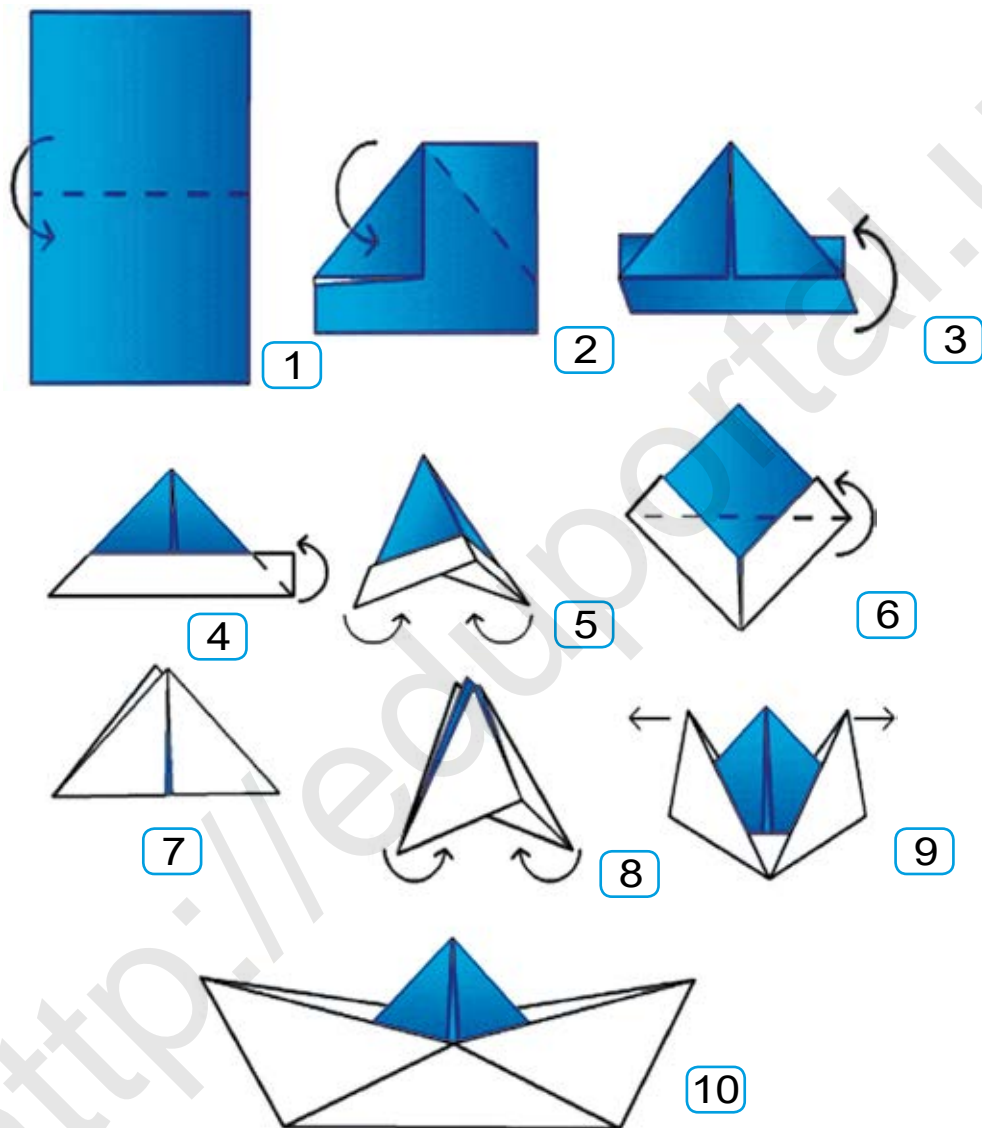

Сүзүүчү моделдерди даярдоодо кошумча булактардан пайдалан.

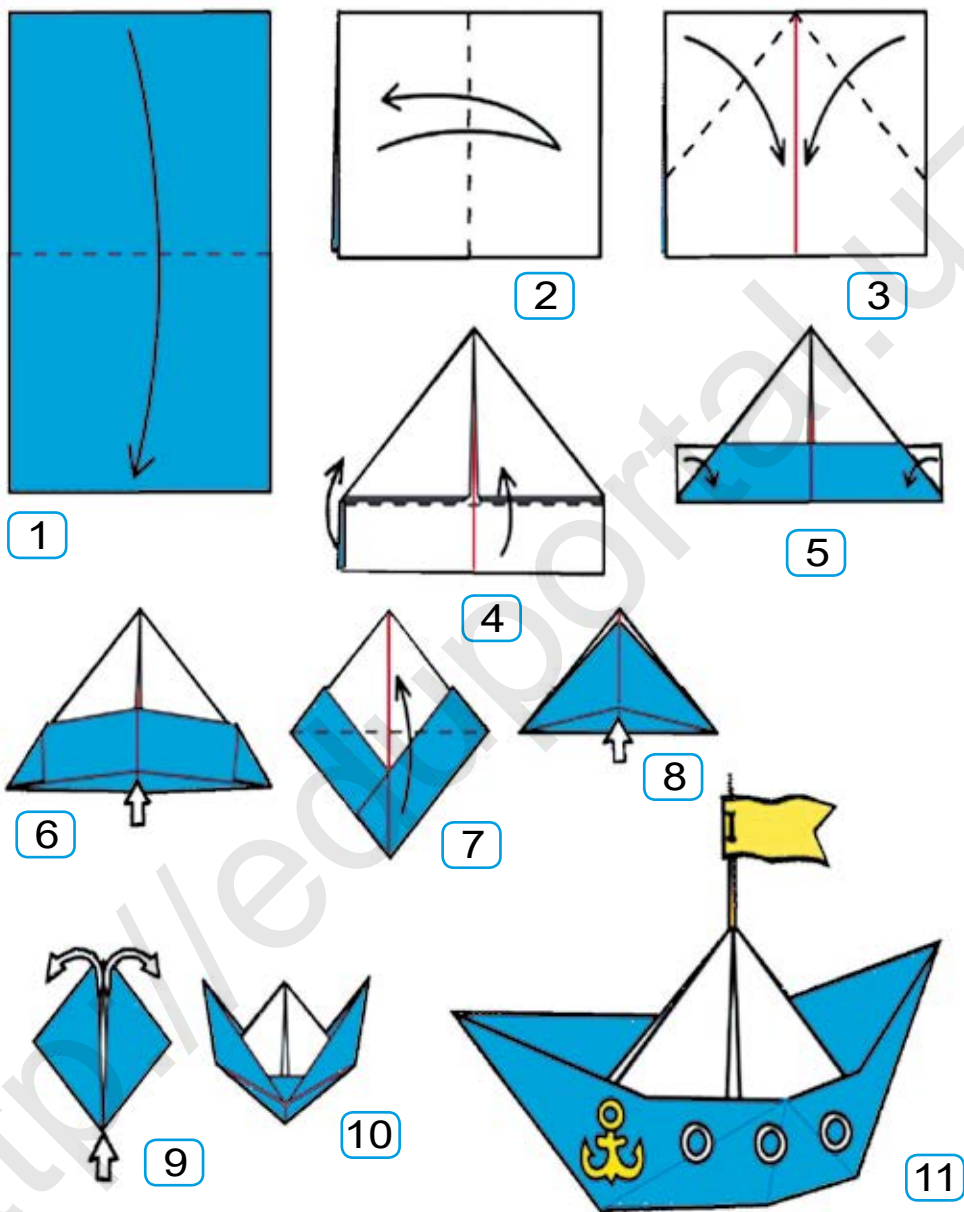

Даяр кайыктын сууда сүзүүсүн сөзсүз күзөт.

ПОРОЛОН ЖАНА ЖИПТЕН ЖУМШАК ОҮНЧУКТАР ДАЯРДОО



Поролон бөлүгүнөн төрт бурчтук формасын даярда. Ага балыктын бөлүктөрүн сыз жана кыркып ал.

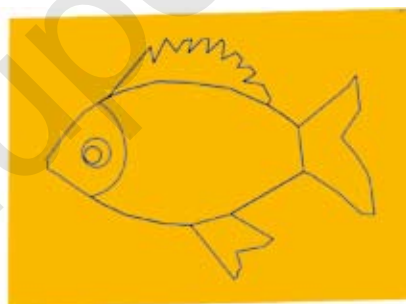

1

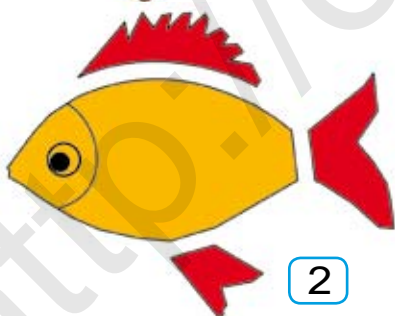

2

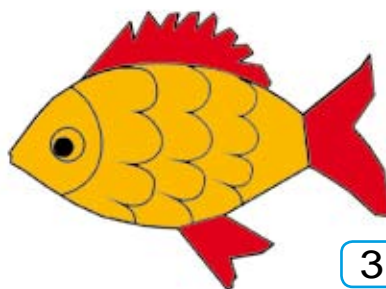

3



Балыктын бөлүктөрүн удаалаш жайгаштырып чык.



Өз алдынча аткарыла турган иштер.

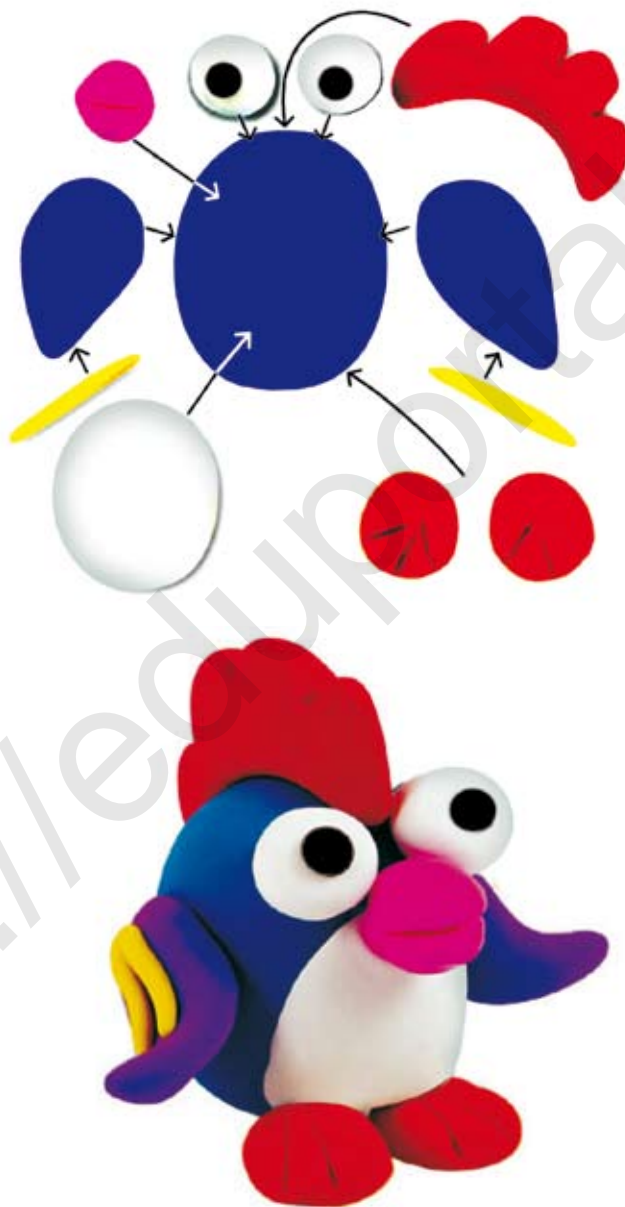

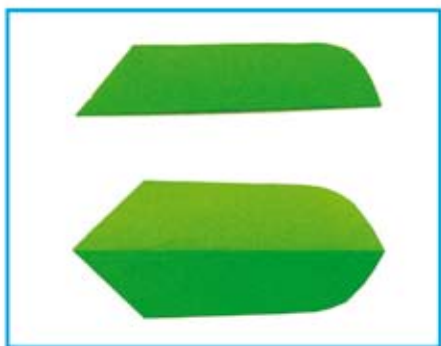

1



2



3



4



Өз алдыңча башка жаныбарларды да жасап көр.



5

ЖИПТЕН ОЮНЧУКТАР ЖАСОО



Жиптен турдүү оюнчуктарды жасап көр.



КАГАЗДЫ КЫРКУУ ЖАНА БҮКТӨӨ УСУЛУНДА ГҮЛДӨРДҮ ЖАСОО



Көлөмдүү гүлдү жасоону баскычтуу түрдө аткар.

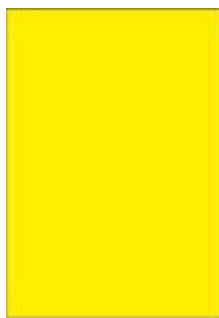

1

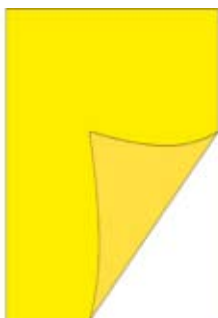

2



3

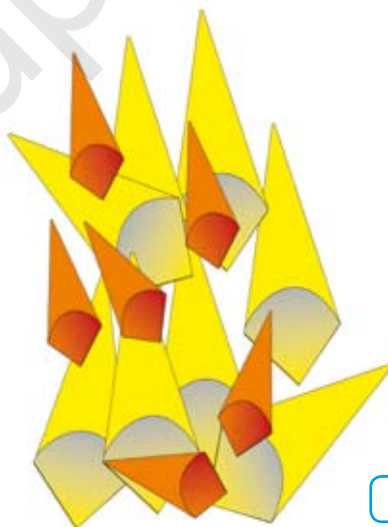

4



Кайчыдан туура пайдалануу эрежелерин сакта.



Ишти удаалаштыкта аткар.

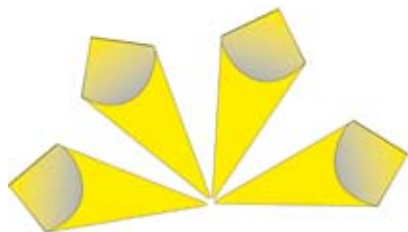

5

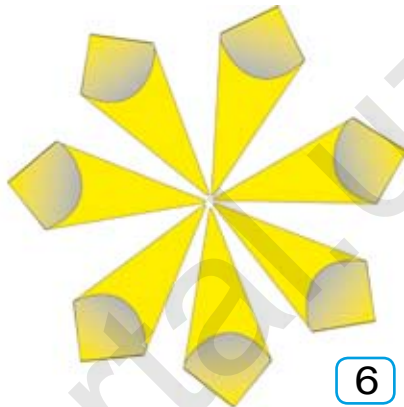

6

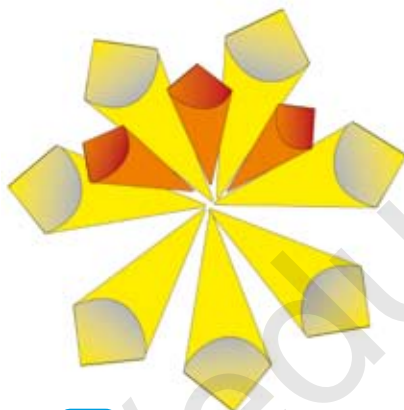

7

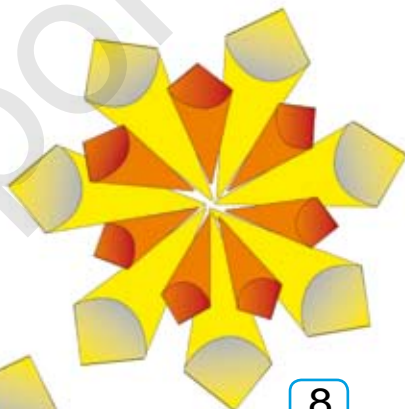

8

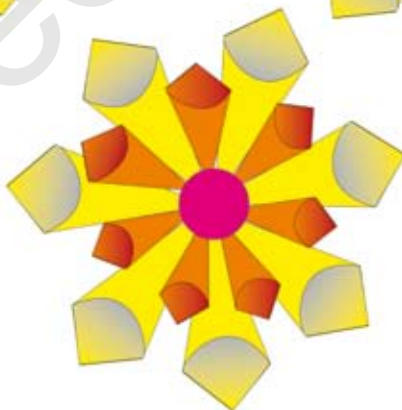

9

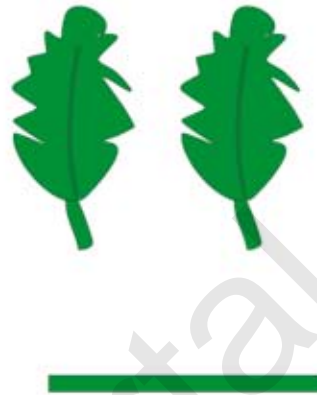
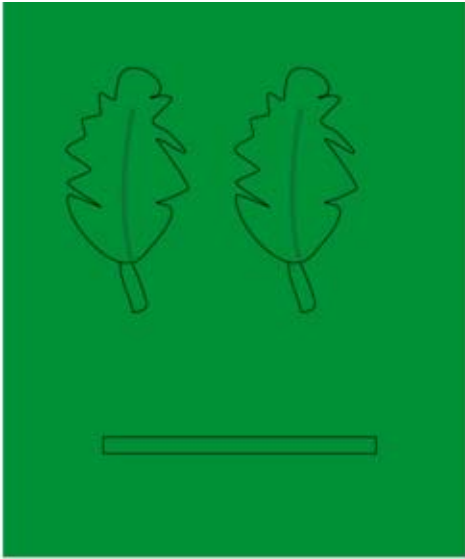

Гүл өстүрүүчүлөр жөнүндө маалымат чогулт жана классташтарың менен талкуула.



Өз алдынча иштин үлгүлөрү.

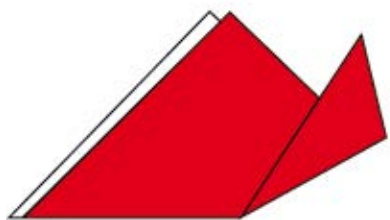

1



2

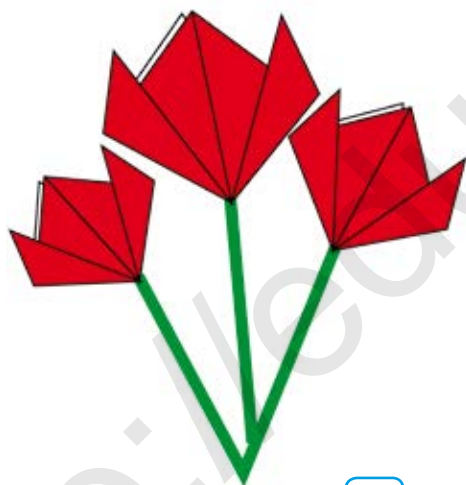

3

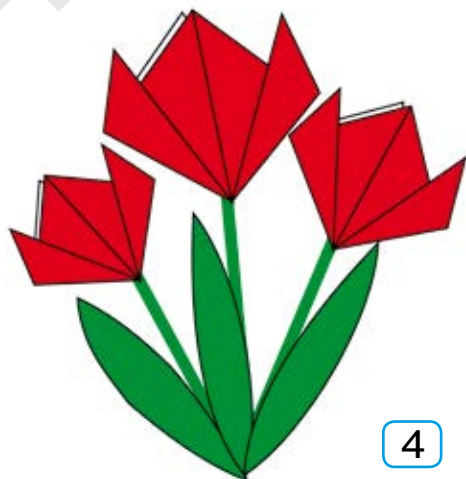

4



Кызгалдак гүлүн түрдүү материалдардан өз алдыңча жасап көр.

4-текшерүү иши

Түрдүү кагаздардан композиция жасоо



ЖАЙ АППЛИКАЦИЯСЫН ЖАСОО

 Кагаздан «Жай» темасын аппликация даярда.

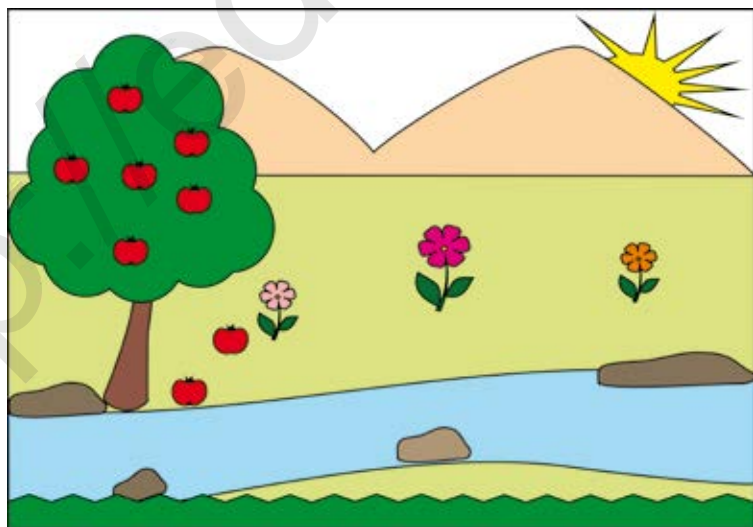
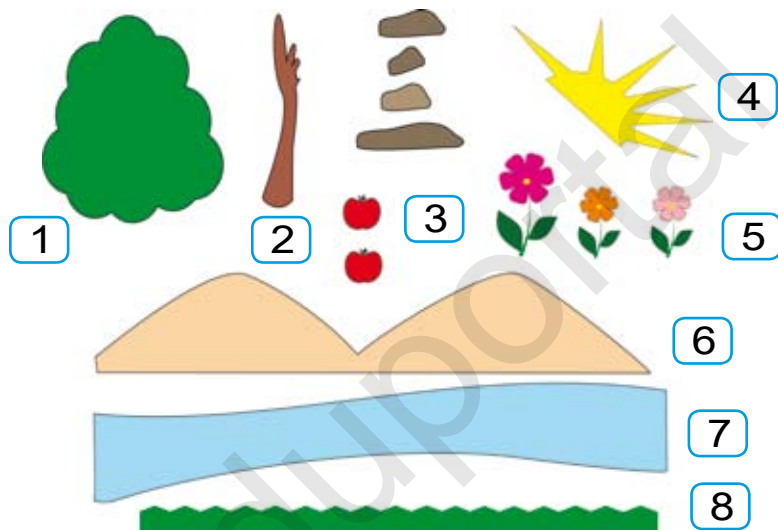



Өз алдынча иштин үлгүлөрү.





Өз алдынча иштин үлгүлөрү.

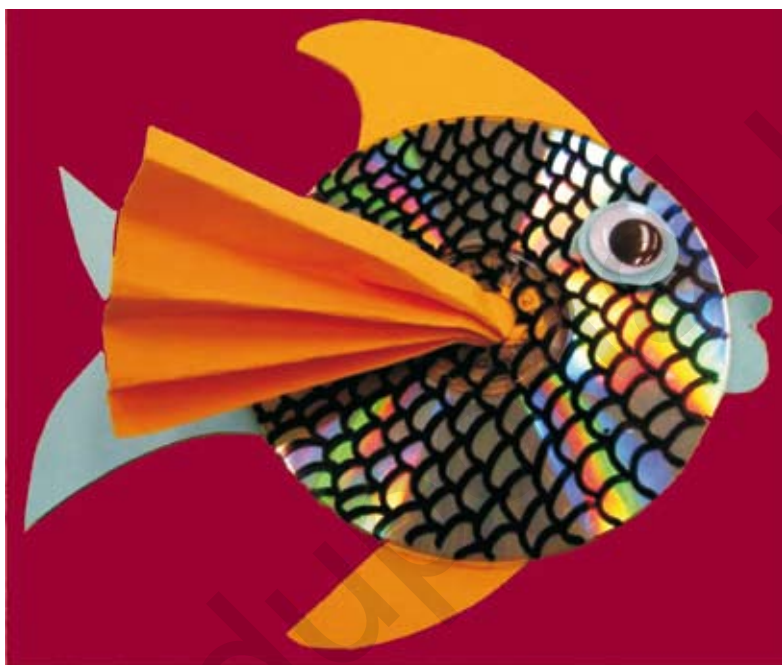

МАЗМУНУ

| | |
|---|----|
| Киришү | 3 |
| Технология сабагында аткарыла турган иштен үлгүлөр | 4 |
| «Күз» көрүнүшүн аппликация усулунда жасоо | 5 |
| Көпөлөктүн түспөлүн куроо-жасоо | 7 |
| Кыймылдоочу оюнчуктар жасоо | 10 |
| Самандан аппликация усулунда жаныбар жана гүлдөрдүн түспөлүн жасоо | 14 |
| «Жомок каармандарын» аппликация усулунда жасоо | 17 |
| Папье-маше усулунда пияла жасоо жана боёо | 21 |
| Белек үчүн сувенир жасоо | 24 |
| Түрдүү кагаздардан гирляндлар жана кар бүртүгүн жасоо | 27 |
| Түстүү кагаздан арча жасоо | 30 |
| Кыштын көрүнүшүн аппликация усулунда жасоо | 34 |
| Туура тигиш тигүү | 36 |
| Ийне үчүн жаздык тигүү | 42 |
| Түрдүү геометриялык фигуралардан кыймылдоочу моделдерди куроо-жасоо | 44 |
| Жазгы гүлдөрдүн композициясын даярдоо | 47 |
| Кагазды бүктөө жана кыркуу усулунда гүлдөрдү жасоо | 48 |
| Майрамдык куттуктоо баракчасын жасоо | 50 |
| Ноороз майрамы үчүн жасалгалар даярдоо | 56 |

| | |
|---|----|
| «Вазада гүлдөр» композициясын жасоо | 58 |
| Сүзүүчү моделдердин макетин куроо-жасоо | 63 |
| Поролон жана жиптен жумшак оюнчуктар даярдоо | 65 |
| Жиптен оюнчуктар жасоо | 68 |
| Кагазды кыркуу жана бүктөө усулунда гүлдөрдү жасоо | 69 |
| Жай аппликациясын жасоо | 74 |

O'quv nashri

Xamrakul SANAKULOV,
Dilrabo XODIYEVA, Aziza SANAKULOVA

TEKNOLOGIYA

**Umumiy o'rta ta'lim maktablarining
3-sinfi uchun darslik**

(Qirg'iz tilida)

«Sharq» nashriyot-matbaa
aksiyadorlik kompaniyasi
Bosh tahririyati
Toshkent – 2019

Которгон *А. Тохтобаева*
Редактору *А. Зулпихарова*
Керкөм редактору *Т. Каноатов*
Техникалык редактору *Р. Нафасов*
Компьютерде беттеген *М. Атхамова*
Корректору *К. Токтобаев*

Басманын лицензиясы AI № 201, 28.08.2011-ж.

Басууга уруксат берилди 07.06.2019. Форматы 70x90 $\frac{1}{16}$.
«Агіал» гарнитурасы. Кегли 14 шпондуу. Офсеттик усулда басылды.
Шартуу б.т 5,85. Эсеп б.т 2,61.
Тиражи 785 нуска. Буюртма № 449.

**«Sharq» басма-полиграфиялык акционердик компаниясынын
басмаканасы, 100000, Ташкент ш., «Бууик Турон» көчөсү, 41.**

**Ижарага берилген окуу китебинин абалын көрсөткөн
жадыбал**

| № | Окуучунун аты, жөнү | Окуу жылы | Окуу китебинин алынгандагы абалы | Класс жетекчисинин колу | Окуу китебинин тапшыргандагы абалы | Класс жетекчисинин колу |
|---|---------------------|-----------|----------------------------------|-------------------------|------------------------------------|-------------------------|
| 1 | | | | | | |
| 2 | | | | | | |
| 3 | | | | | | |
| 4 | | | | | | |
| 5 | | | | | | |
| 6 | | | | | | |

Окуу китеби ижарага берилип, окуу жылынын аягында кайтарып алынганда жадыбал класс жетекчиси тарабынан төмөнкү критерийлердин негизинде толтурулат:

| | |
|-------------------------------|---|
| Жаңы | Окуу китебинин алгачкы жолу пайдаланууга берилгендеги абалы. |
| Жакшы | Мукабасы бүтүн, окуу китеби негизи бөлүгүнөн ажырабаган. Бардык барактары бар, көчпөгөн. Беттеринде жазуучийүүлөрү жок. |
| Канааттандырарлуу | Мукабасы эзилген, кыйла чийилип, четтери тытылган, окуу китебинин негизги бөлүгүнөн ажыраган абалы бар, пайдалануучу тарабынан канааттандырарлуу ремонттолгон. Ажыраган барактары кайра ремонттолгон, айрым беттерине чийилген. |
| Канааттандырарлуу эмес | Мукабага чийилген, жыртылган, негизги бөлүгүнөн ажыраган же таптакыр жок, канааттандырарсыз ремонттолгон. Беттери жыртылган, барактары жетиштүү эмес, чийип-боёп ташталган. Окуу китебин калыбына келтирүүгө болбойт. |

O'quv nashri

Xamrakul SANAKULOV,
Dilrabo XODIYEVA, Aziza SANAKULOVA

TEKNOLOGIYA

**Umumiy o'rta ta'lim maktablarining
3-sinfi uchun darslik**

(Qirg'iz tilida)

«Sharq» nashriyot-matbaa
aksiyadorlik kompaniyasi
Bosh tahririyati
Toshkent – 2019

Которгон *А. Тохтабоева*
Редактору *А. Зулпихарова*
Керкем редактору *Т. Каноатов*
Техникалык редактору *Р. Нафасов*
Компьютерде беттеген *М. Атхамова*
Корректору *К. Токтобаев*

Басманын лицензиясы АИ № 201, 28.08.2011-ж.

Басууга уруксат берилди 07.06.2019. Форматы 70x90 $\frac{1}{16}$.
«Агіал» гарнитурасы. Кегли 14 шпондуу. Офсеттик усулда басылды.
Шартуу б.т 5,85. Эсеп б.т 2,61.
Тиражи 96 нуска. Буюртма № 449-А.

**«Sharq» басма-полиграфиялык акционердик компаниясынын басмаканасы,
100000, Ташкент ш., «Buyuk Turon» кечёсу, 41.**